

DUETTE



SONNENSCHUTZ
UND VORHANGSCHIENEN
nach Maß



Typenübersicht mit Größenbegrenzungen

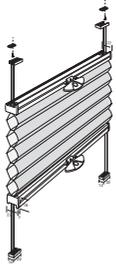

VOU

Duette® mit Griffbedienung					
Best. Bez.	min. Breite (cm)	max. Breite (cm)	min. Höhe (cm)	max. Höhe (cm)	max. Fläche (m ²)
VOU	15	150	10	250	3,5
V	15	150	10	250	3,5
VOUTN	15	120	10	250	3
VTN	15	120	10	250	3
LR	45	240	15	213	5,1

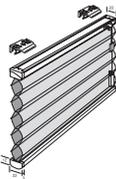

F

Duette® mit Schnurbedienung					
Best. Bez.	min. Breite (cm)	max. Breite (cm)	min. Höhe (cm)	max. Höhe (cm)	max. Fläche (m ²)
F	30	360	10	300	5
FU	40	360	10	300	5
FTN	40	360	10	300	5



FK

Duette® mit Kettenbedienung					
Best. Bez.	min. Breite (cm)	max. Breite (cm)	min. Höhe (cm)	max. Höhe (cm)	max. Fläche (m ²)
FK	40	440	35	300	12

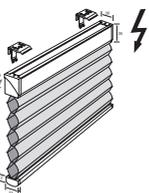

FE

Duette® mit Elektroantrieb 24V					
Best. Bez.	min. Breite (cm)	max. Breite (cm)	min. Höhe (cm)	max. Höhe (cm)	max. Fläche (m ²)
FE	51	440	10	300	12

Typenübersicht mit Größenbegrenzungen



GF

Duette® für Giebfenster					
Best. Bez.	min. Grundlinie (cm)	max. Grundlinie (cm)	kleine Höhe (cm)	große Höhe (cm)	max. Fläche (m ²)
GF	40	230	10	300	5
GV	30	120	30	220	3



GFSO

Duette® für Dreiecksanlagen freihängend					
Best. Bez.	min. Grundlinie (cm)	max. Grundlinie (cm)	min. Höhe (cm)	max. Höhe (cm)	max. Fläche (m ²)
GFSO	40	230	10	200	5
GFSU	40	230	10	250	5

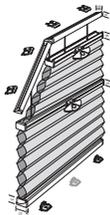

SV5

Duette® für Fünfeck verspannt					
Best. Bez.	min. Breite (cm)	max. Breite (cm)	min. Höhe (cm)	max. Höhe (cm)	max. Fläche (m ²)
SV5	35	150	30	250	3,75
SV50U	35	120	30	250	2,2

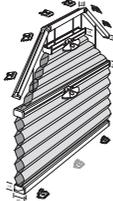

SV6

Duette® für Sechseck verspannt					
Best. Bez.	min. Breite (cm)	max. Breite (cm)	min. Höhe (cm)	max. Höhe (cm)	max. Fläche (m ²)
SV6	50	150	30	250	2,2

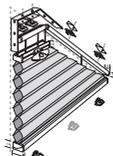

SVDR1

Duette® für Dreiecksanlagen verspannt					
Best. Bez.	min. Grundlinie (cm)	max. Grundlinie (cm)	min. Höhe (cm)	max. Höhe (cm)	max. Fläche (m ²)
SVDR1	15	100	10	250	2
SVDR2	20	150	10	250	2,2



SXDR

Duette® für Dreiecksanlagen feststehend					
Best. Bez.	min. Grundlinie (cm)	max. Grundlinie (cm)	min. Höhe (cm)	max. Höhe (cm)	max. Fläche (m ²)
SXDR	20	200	10	200	2
GX	20	200	10	250	2,2

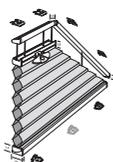

SVT1

Duette® für Trapezanlagen verspannt					
Best. Bez.	min. Grundlinie (cm)	max. Grundlinie (cm)	min. Höhe (cm)	max. Höhe (cm)	max. Fläche (m ²)
SVT1	40	230	10	300	5
SVT2	40	230	10	300	5



Typenübersicht mit Größenbegrenzungen

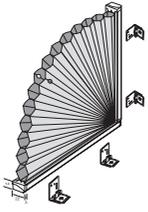

SX90

Duette® für Viertelkreis feststehend					
Best. Bez.	min. Breite (cm)	max. Breite (cm)	min. Höhe (cm)	max. Höhe (cm)	max. Fläche (m ²)
SX90	15	60	10	60	0,4

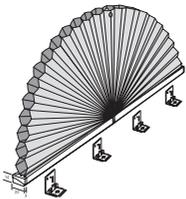

SX180

Duette® für Halbkreis feststehend					
Best. Bez.	min. Breite (cm)	max. Breite (cm)	min. Höhe (cm)	max. Höhe (cm)	max. Fläche (m ²)
SX180	15	120	10	60	0,8



SKDUOU

Duette® für Dachfenster					
Best. Bez.	min. Breite (cm)	max. Breite (cm)	min. Höhe (cm)	max. Höhe (cm)	max. Fläche (m ²)
SKDUOU	30	150	30	150	2,2
DV	15	150	10	150	2,2
DVOU	15	150	10	150	2,2



LR

Duette® mit 64 mm Falte					
Best. Bez.	min. Breite (cm)	max. Breite (cm)	min. Höhe (cm)	max. Höhe (cm)	max. Fläche (m ²)
DU64LR	45	240	15	213	5,1
DU64EZ	31	360	61	300	11

Typenübersicht mit Größenbegrenzungen

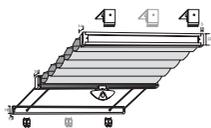

PLV

Duette® für Plafondanlagen mit Griffbedienung				
Best. Bez.	min. Breite (cm)	max. Breite (cm)	min. Höhe (cm)	max. Höhe (cm)
PLV	15	150	10	400
PLVOU	15	150	10	400
PLVTN	15	150	10	400

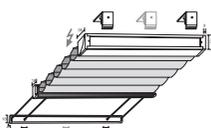

PLE

Duette® für Plafondanlagen mit Elektroantrieb 24V				
Best. Bez.	min. Breite (cm)	max. Breite (cm)	min. Höhe (cm)	max. Höhe (cm)
PLE	40	230	10	400

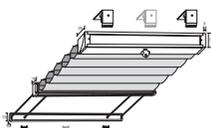

PLK

Duette® für Plafondanlagen mit Kurbelantrieb				
Best. Bez.	min. Breite (cm)	max. Breite (cm)	min. Höhe (cm)	max. Höhe (cm)
PLK	20	230	10	400

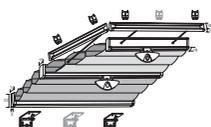

PLV5

Duette® für Plafondanlagen Fünfeck				
Best. Bez.	min. Breite (cm)	max. Breite (cm)	min. Höhe (cm)	max. Höhe (cm)
PLV5	40	10	30	250

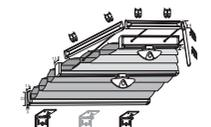

PLV6

Duette® für Plafondanlagen Sechseck				
Best. Bez.	min. Breite (cm)	max. Breite (cm)	min. Höhe (cm)	max. Höhe (cm)
PLV6	40	120	30	250

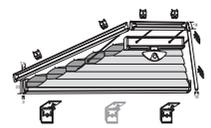

PLVT2

Duette® für Plafondanlagen Trapez				
Best. Bez.	min. Grundlinie (cm)	max. Breite (cm)	min. Höhe (cm)	max. Höhe (cm)
PLVT2	15	150	10	250
PLVT1	15	150	10	250

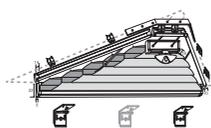

PLVDR2

Duette® für Plafondanlagen Dreieck				
Best. Bez.	min. Grundlinie (cm)	max. Breite (cm)	min. Höhe (cm)	max. Höhe (cm)
PLVDR1	15	100	10	250
PLVDR2	15	150	10	250



Maßanleitung für Duette®

Ermittlung von fertiger Breite und fertiger Höhe

- Montage in die Glaslichte, an geraden oder schrägen Glasleisten

Montageart **M5 + M7**



Abb.: Schräge Glasleiste M7

Glasleiste

Montageart 5 (gerade Glasleiste)

Fertige Breite = Glaslichtbreite - 3 mm

Fertige Höhe = Glaslichtenhöhe

Montageart 7 (schräge Glasleiste)

Fertige Breite = Glaslichtbreite - 1 mm

Fertige Höhe = Glaslichtenhöhe

- Montage am Fensterrahmen

Montageart (mit Wandträger) **M3**



Fertige Breite = Glaslichtbreite + gewünschter Überstand
Empfehlung von Glasleistenfuge zu Glasleistenfuge

Fertige Höhe = Glaslichtenhöhe + gewünschter Überstand
Empfehlung jeweils 2 cm von Oberkante und Unterkante

Montageart (mit Klemmklebeträger) **M4**



Fertige Breite = Glaslichtbreite + gewünschter Überstand
Empfehlung von Glasleistenfuge zu Glasleistenfuge

Fertige Höhe = Von Oberkante Flügel bis Unterkante Flügel

Maßanleitung für Duette®

Ermittlung von fertiger Breite und fertiger Höhe

- Montage an die Decke

Montageart **M1**

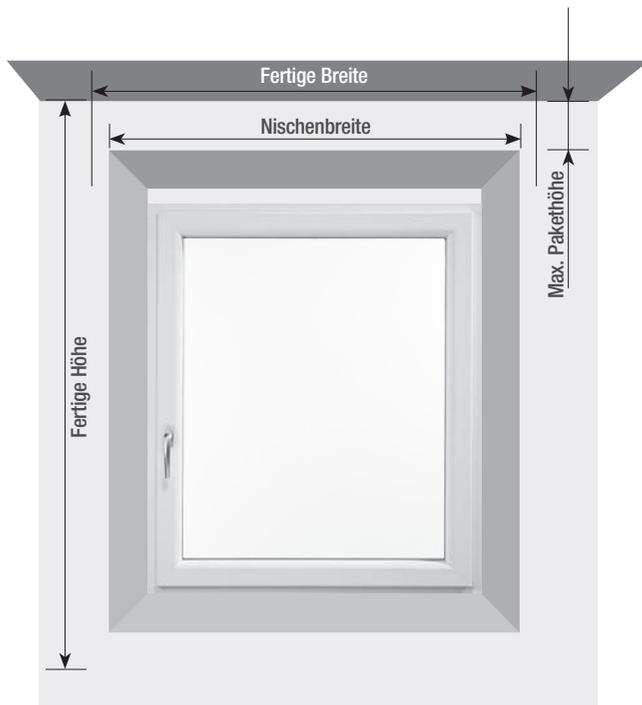

Deckenmontage

Fertige Breite = Nischenbreite + gewünschter Überstand (je Seite ca. 5 cm)

Fertige Höhe = von Decke bis gewünschter Überstand unten

Achtung Pakethöhe beachten!

- Montage an die Wand

Montageart **M2**

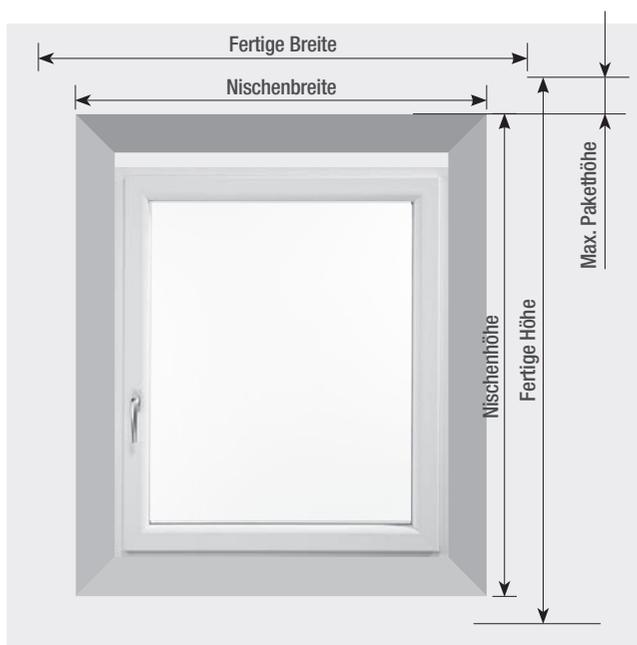

Wandmontage

Fertige Breite = Nischenbreite + 10 cm Überstand

Fertige Höhe = Nischenhöhe + gewünschter Überstand oben (mind. 12 cm für Paket) und unten (beliebig)



Einzigartige Verkaufsargumente

Überzeugend in allen Details



Neuer eleganter Design-Griff aus Metall (optional) Art. Nr.: 29.7736 Lieferbar in weiß oder silber

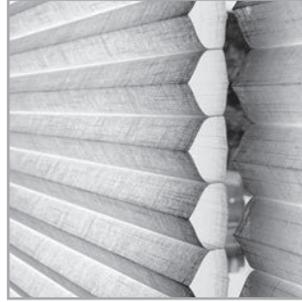

Mit Duette® Fixé erzielen Sie einen gleichmäßigen Faltenverlauf über die gesamte Höhe



Ein Magnetverschluss bei Duette® mit 2 Bedienungsschienen (Typ VOU) sorgt für zusätzlichen Halt in der oberen Endlage



LiteRise®: Einfaches Bedienen der Unterleiste per Hand, keine Schnüre + Ketten

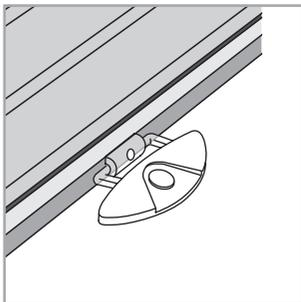

Transparenter Bedienunggriff in der Neigung, klappbar

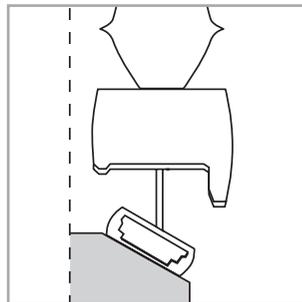

Angepasste Unterschiene für schräge Glasleisten, verdeckt zudem die Spannfüße

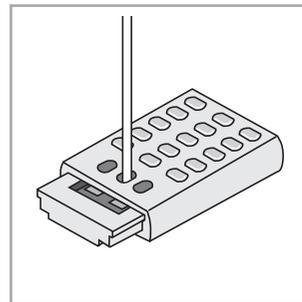

Dezente verschiebbare Spannfüße mit dichtschießenden Magnethaltern

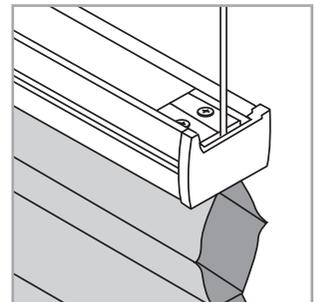

Ein Magnetverschluss bei Duette® mit 2 Bedienungsschienen (Typ VOU) sorgt für zusätzlichen Halt in der oberen Endlage

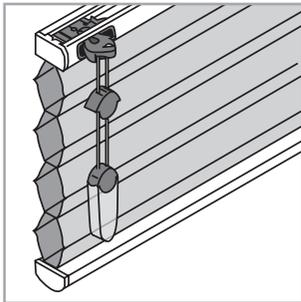

Schnurschloss selbstsperrend

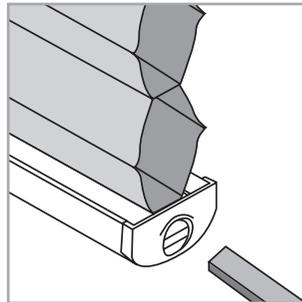

Freihängende Modelle mit abgerundeten Profilen und Höhen-Feinjustierung

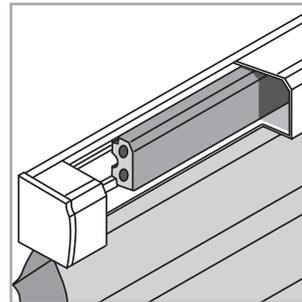

Optisch integrierte Elektroantriebe in der Oberschiene mit 24 V Motor und Schienen-netzteil

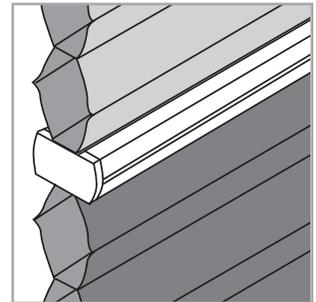

Tag-Nacht Kombinationen mit unterschiedlichen Stoffen in einer Anlage

Erklärung der lichttechnischen Werte

Die drei Werte zusammen ergeben immer 100%. Einflüsse durch Belüftung, Montageart und -abstand, Glas etc. sind nicht berücksichtigt.

Die lichttechnischen Werte entnehmen Sie bitte den Kollektionsblättern.

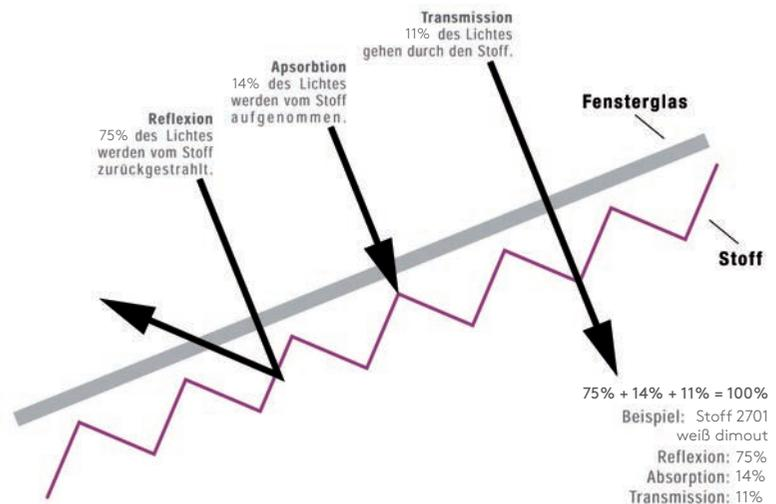

Schienenfarben

Duette® ist ohne Aufpreis in 6 Schienenfarben lieferbar. Schienenfarben sind frei wählbar. Empfehlung für zu den Stoffen passende Schienenfarben entnehmen Sie der Stoffkollektion.



weiß

A

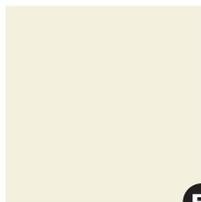

beige

B



silber

L



anthrazit

M

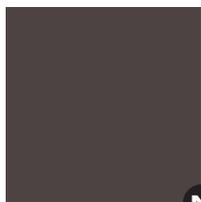

schwarzbraun

N

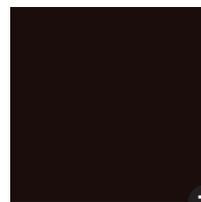

schwarz

Z

Achtung: bei Ausführung DU25LR LiteRise® 25 mm sind nur die Schienenfarben A (weiß), B (beige) und L (silber) lieferbar.



Duette® Typ VOU mit Griffbedienung

verspannt von oben und unten bedienbar

Art. Nr.: „DU25VOU“

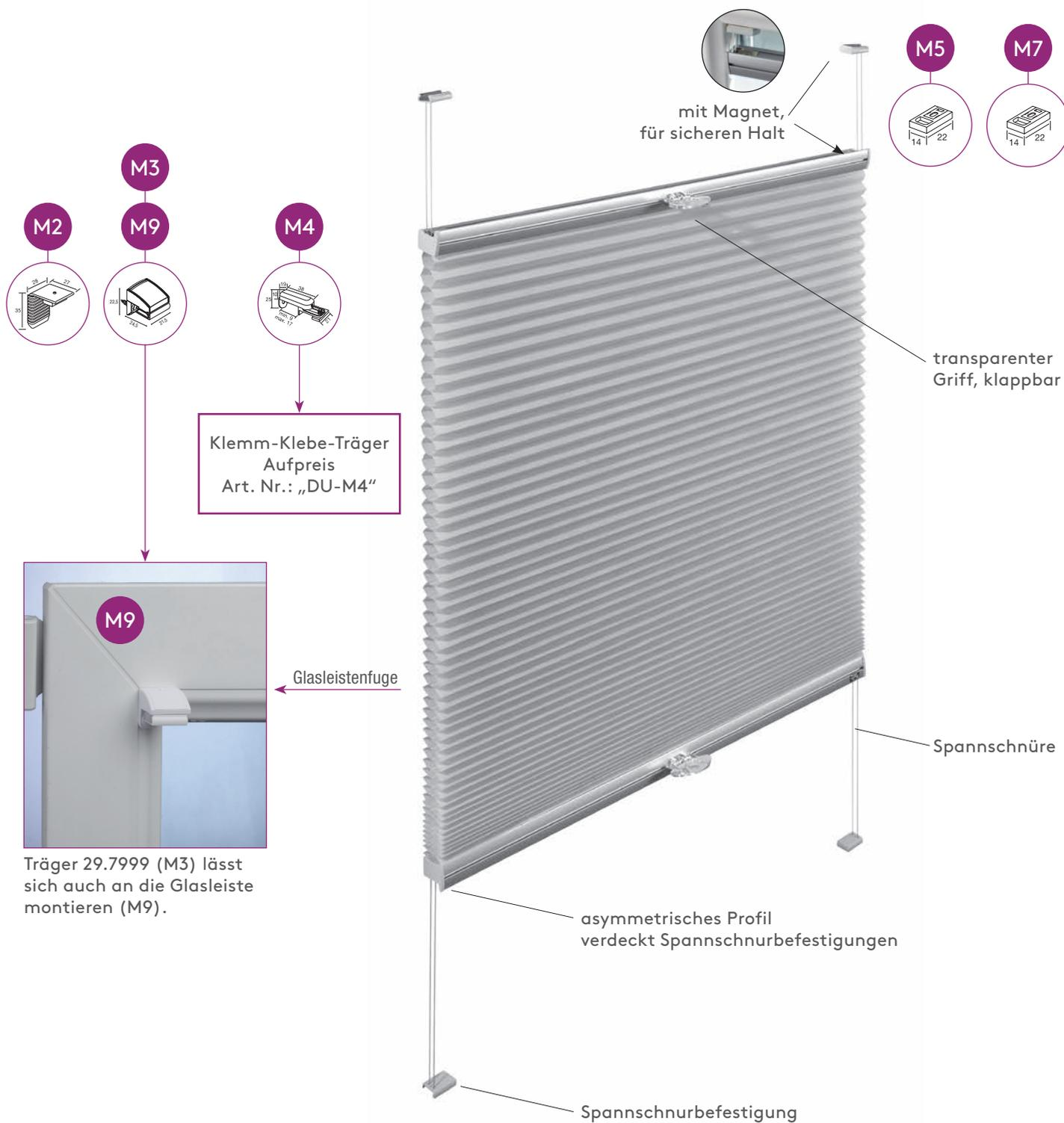

Klemm-Klebe-Träger
Aufpreis
Art. Nr.: „DU-M4“



Träger 29.7999 (M3) lässt sich auch an die Glasleiste montieren (M9).

Metall-Design-Griff Art. Nr.: 29.7736	Preis
	Griff lieferbar in weiß oder silber Bedienung mit Stab nicht möglich (für Typ VOU werden zwei Griffe benötigt)

Verschiebestab Art. Nr.: 29.1599 + Länge, silber	Stablänge
	100 cm
	125 cm
	150 cm
	175 cm
	200 cm
	225 cm
	250 cm

Abb. für Verwendung des Verschiebestabes. Griff klappbar.

Passend für Typ VOU, V wenn Griffe mit bloßer Hand nicht erreichbar sind.

Duette® Typ VOU mit Griffbedienung

verspannt von oben und unten bedienbar

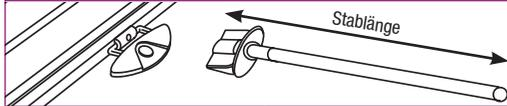
Art. Nr.: „DU25VOU“

Luxaflex Duette® von LEHA mit Spannschnüren, exakt nach Maß gefertigt. Für Dreh-Kipp-Fenster und Türen. Die Spannschnüre halten das Duette® auch bei gekipptem Fenster (bis max. 15% Kippwinkel) stabil.

Bedienung: mittels Griffen an Ober- und Unterschiene. Das Duette® bleibt in jeder gewünschten Position, oben, unten, in der Mitte usw. selbsttätig stehen. In der oberen Endlage zusätzlicher Halt durch die Haft-Magnete.

Montage: in die Glaslichte, an geraden oder schrägen Glasleisten, auf den Fensterrahmen oder an die Wand.

Ober- und Unterschiene:

Duette® Fixé

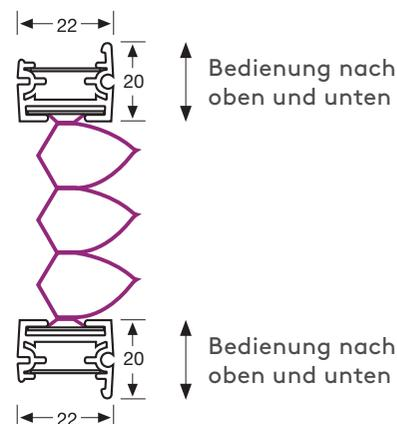

maximale / minimale Maße

Art. Nr.:	Kurzbeschreibung	Abmessungen Breite (cm)		Abmessungen Höhe (cm)		max. Fläche (m ²)
		min.	max.	min.	max.	
DU25VOU	verspannt, mit Griffbedienung an Ober- und Unterschiene	15	120	10	250	3,5
		15	150	10	150	

Pakethöhe

Anlagenhöhe (cm)	50 cm	100 cm	150 cm	200 cm	250 cm	
Pakethöhe (cm) ca.	5 cm	6 cm	8 cm	9 cm	10 cm	

Montagematerial

Montageart 2 M2	Montageart 3+9 M3+M9	Montageart 4 M4	Montageart 5+7 M5+M7
Montage an die Wand	Montage am Fensterrahmen	Montage am Fensterrahmen (kein Schrauben und Bohren erforderlich)	Montage in die Glaslichte, an geraden oder schrägen Glasleisten
<p>Spannschnurwinkel Art. Nr.: 29.7965 (oben)</p>	<p>Kunststoffträger Art. Nr.: 29.7999 (oben links und rechts)</p>	<p>Klemmträger für Spannschnur Art. Nr.: 29.7955 (oben)</p>	<p>Spannschnur-befestigung: Art. Nr.: 29.7807 (oben)</p>
<p>Spannschnurwinkel Art. Nr.: 29.7965 (unten)</p>	<p>Kunststoffträger Art. Nr.: 29.7999 (unten links und rechts)</p>	<p>Klemmträger für Spannschnur Art. Nr.: 29.7955 (unten)</p>	<p>Spannschnur-befestigung: Art. Nr.: 29.7807 (unten)</p>

Bestellangaben

1. Art. Nr.:	DU25VOU
2. fertige Breite	Anlagenbreite
3. fertige Höhe	max. Höhe
4. Stofffarbe	laut Kollektion
5. Montageart	2, 3, 4, 5, 7 oder 9
6. Schienenfarbe	Vorschlag lt. Stoffkollektion bzw. frei wählbar
Extras gegen Aufpreis	
7. Metall-Design-Griff	Art. Nr.: 29.7736
8. Verschiebestab	Art. Nr.: 29.1599 + Länge



Duette® Typ V mit Griffbedienung

verspannt von unten bedienbar

Art. Nr.: „DU25V“

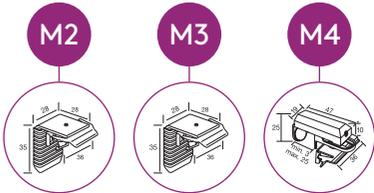

Klemm-Klebe-Träger
Aufpreis
Art. Nr.: „DU-M4“

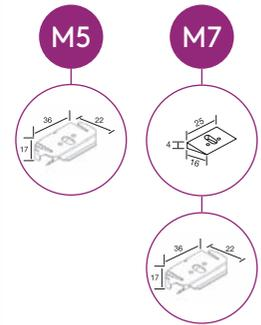

Anlage lässt sich auch kopfüber montieren, d.h. Behang schließt von unten nach oben.

Metall-Design-Griff Art. Nr.: 29.7736	Preis
	Griff lieferbar in weiß oder silber Bedienung mit Stab nicht möglich

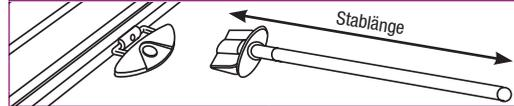
Verschiebestab Art. Nr.: 29.1599 + Länge, silber	Stablänge
	100 cm
	125 cm
	150 cm
	175 cm
	200 cm
	225 cm
	250 cm
Abb. für Verwendung des Verschiebestabes. Griff klappbar.	Passend für Typ VOU, V wenn Griffe mit bloßer Hand nicht erreichbar sind.

Duette® Typ V mit Griffbedienung

verspannt von unten bedienbar

Art. Nr.: „DU25V“

Luxaflex Duette® von LEHA mit Spannschnüren, exakt nach Maß gefertigt. Für Dreh-Kipp-Fenster und Türen. Die Spannschnüre halten das Duette® auch bei gekipptem Fenster (bis max. 15% Kippwinkel) stabil.

Bedienung: mittels Griff an Unterschiene. Das Duette® bleibt in jeder gewünschten Position, oben, unten, in der Mitte usw. selbsttätig stehen.

Montage: in die Glaslichte, an geraden oder schrägen Glasleisten, auf den Fensterrahmen oder an die Wand.

Ober- und Unterschiene:

Duette® Fixé

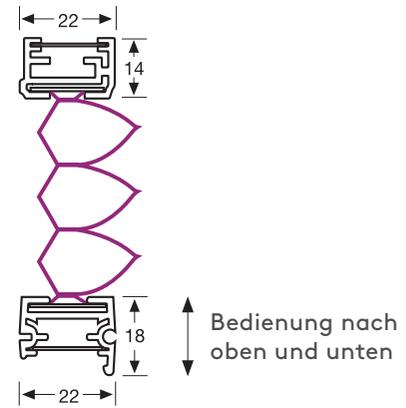

maximale / minimale Maße

Art. Nr.:	Kurzbeschreibung	Abmessungen Breite (cm)		Abmessungen Höhe (cm)		max. Fläche (m²)
		min.	max.	min.	max.	
DU25V	verspannt, mit Griffbedienung an Unterschiene	15	120	10	250	3,5
		15	150	10	150	

Pakethöhe

Anlagenhöhe (cm)	50 cm	100 cm	150 cm	200 cm	250 cm	
Pakethöhe (cm) ca.	5 cm	6 cm	8 cm	9 cm	10 cm	

Montagematerial

Montageart 2 M2	Montageart 3 M3	Montageart 4 M4	Montageart 5+7 M5+M7
Montage an die Wand	Montage am Fensterrahmen	Montage am Fensterrahmen (kein Schrauben und Bohren erforderlich)	Montage in die Glaslichte, an geraden oder schrägen Glasleisten
<p>Wandträger: Art. Nr.: 29.7961 (oben)</p>	<p>Wandträger: Art. Nr.: 29.7961 (oben)</p>	<p>Klemmträger: Art. Nr.: 29.7951 (oben)</p>	<p>Ausgleichskeil 11°: Art. Nr.: 29.7812 (zusätzlich für Montageart 7)</p> <p>Universalträger: Art. Nr.: 29.7800 (oben)</p>
<p>Wandträger: Art. Nr.: 29.7965 (unten)</p>	<p>Wandträger: Art. Nr.: 29.7965 (unten)</p>	<p>Klemmträger für Spannschnur: Art. Nr.: 29.7955 (unten)</p>	<p>Spannschnurbefestigung: Art. Nr.: 29.7807 (unten)</p>

Bestellangaben

1. Art. Nr.:	DU25V
2. fertige Breite	Anlagenbreite
3. fertige Höhe	max. Ausziehhöhe
4. Stofffarbe	laut Kollektion
5. Montageart	2, 3, 4, 5 oder 7
6. Schienenfarbe	Vorschlag lt. Stoffkollektion bzw. frei wählbar
Extras gegen Aufpreis	
7. Metall-Design-Griff	Art. Nr.: 29.7736
8. Verschiebestab	Art. Nr.: 29.1599 + Länge



Duette® Typ VOUTN mit Griffbedienung Tag/Nacht

verspannt von oben und unten bedienbar

Art. Nr.: „DU25VOUTN“

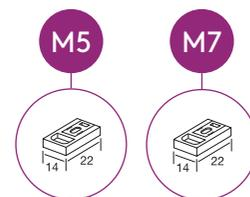
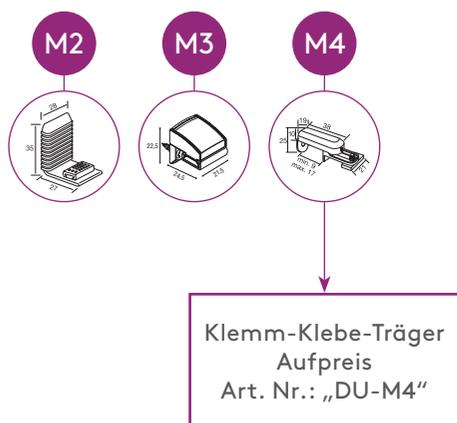

Zwei Behänge z.B. transparent (Tag) und verdunkelnd (Nacht) in einer Anlage.

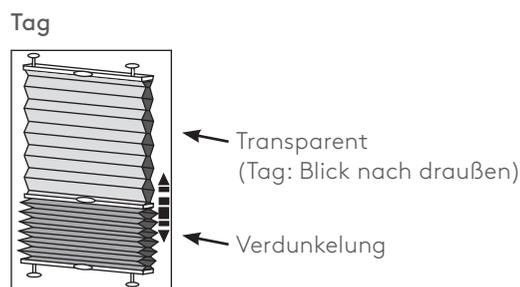
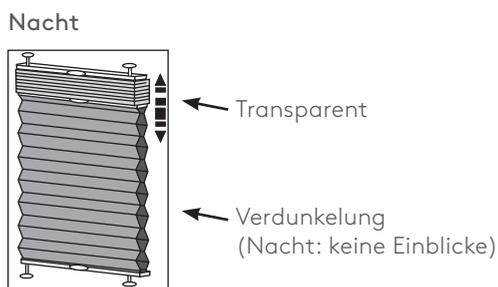

Metall-Design-Griff Art. Nr.: 29.7736	Preis
	Griff lieferbar in weiß oder silber Bedienung mit Stab nicht möglich
(für Typ VOUTN werden drei Griffe benötigt)	

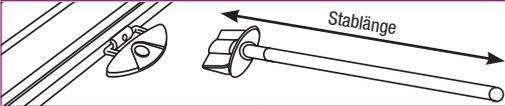
Verschiebestab Art. Nr.: 29.1599 + Länge, silber	Stablänge
	100 cm
	125 cm
	150 cm
	175 cm
	200 cm
	225 cm
	250 cm
Abb. für Verwendung des Verschiebestabes. Griff klappbar.	Passend für Typ VOU, V wenn Griffe mit bloßer Hand nicht erreichbar sind.

Duette® Typ VOUTN mit Griffbedienung Tag/Nacht

verspannt von oben und unten bedienbar

Art. Nr.: „DU25VOUTN“

Luxaflex Duette® von LEHA mit verspannter Führungsschnur für senkrechte Dreh-Kipp-Fenster (bis 15° Neigung) und Balkon-Türen verhindert beim Kippen des Fensters bzw. der Tür das nach vorne Fallen des Duette®.

Montage: in die Glaslichte, an geraden oder schrägen Glasleisten, auf den Fensterrahmen oder an die Wand.

Bedienung: erfolgt mit den Bedienungsriffen durch Hinauf- und Hinunterschieben des Duette®.

Zur Preisfindung müssen beide Behänge gerechnet werden, da jeder der 2 Behänge alleine die gesamte Fensterhöhe abdecken kann.

Ober- und Unterschiene:

Duette® Fixé

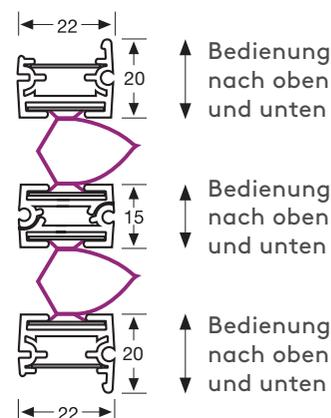

maximale / minimale Maße

Art. Nr.:	Kurzbeschreibung	Abmessungen Breite (cm)		Abmessungen Höhe (cm)		max. Fläche (m ²)
		min.	max.	min.	max.	
DU25VOUTN	verspannt, mit Griffbedienung an Ober-, Mittel- und Unterschiene	15	120	10	250	3

Pakethöhe

Anlagenhöhe (cm)	50 cm	100 cm	150 cm	200 cm	250 cm	
Pakethöhe (cm) ca.	7 cm	9 cm	11 cm	13 cm	15 cm	

Montagematerial

Montageart 2 M2	Montageart 3 M3	Montageart 4 M4	Montageart 5+7 M5 + M7
Montage an die Wand	Montage am Fensterrahmen	Montage am Fensterrahmen (kein Schrauben und Bohren erforderlich)	Montage in die Glaslichte, an geraden oder schrägen Glasleisten
<p>Wandträger: Art. Nr.: 29.7965 (oben)</p>	<p>Kunststoffträger: Art. Nr.: 29.7999 (oben links und rechts)</p>	<p>Klemmträger: Art. Nr.: 29.7955 (oben)</p>	<p>Spannschnurbefestigung: Art. Nr.: 29.7807 (oben)</p>
<p>Wandträger: Art. Nr.: 29.7965 (unten)</p>	<p>Kunststoffträger: Art. Nr.: 29.7999 (unten links und rechts)</p>	<p>Klemmträger für Spannschnur: Art. Nr.: 29.7955 (unten)</p>	<p>Spannschnurbefestigung: Art. Nr.: 29.7807 (unten)</p>

Bestellangaben

1. Art. Nr.:	DU25VOUTN
2. fertige Breite	Anlagenbreite
3. fertige Höhe	max. Ausziehhöhe
4. Stofffarbe oben	laut Kollektion
5. Stofffarbe unten	laut Kollektion
6. Montageart	2, 3, 4, 5 oder 7
7. Schienenfarbe oben	Vorschlag lt. Stoffkollektion bzw. frei wählbar
8. Schienenfarbe unten	Vorschlag lt. Stoffkollektion bzw. frei wählbar
Extras gegen Aufpreis	
8. Metall-Design-Griffe	Art. Nr.: 29.7736
9. Verschiebestab	Art. Nr.: 29.1599 + Länge



Duette® Typ VTN mit Griffbedienung Tag/Nacht

verspannt von unten bedienbar

Art. Nr.: „DU25VTN“

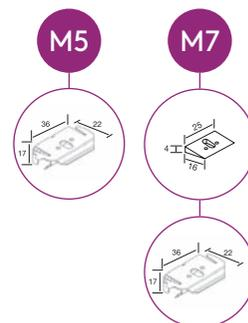
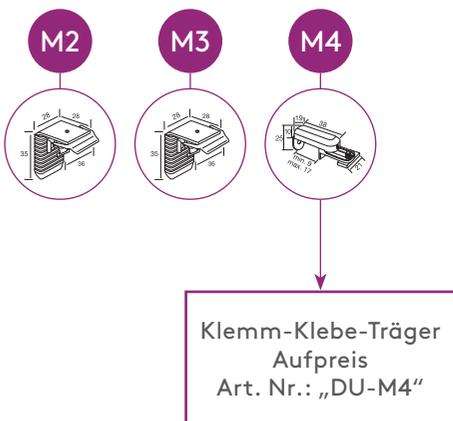

Zwei Behänge z.B. transparent (Tag) und verdunkelnd (Nacht) in einer Anlage.

Anlage lässt sich auch kopfüber montieren.

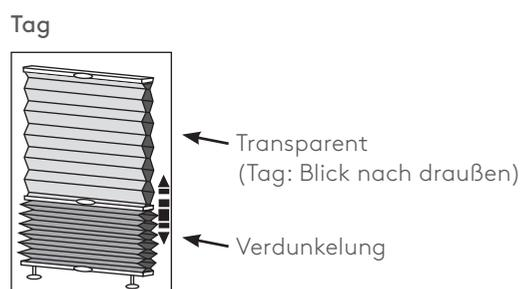
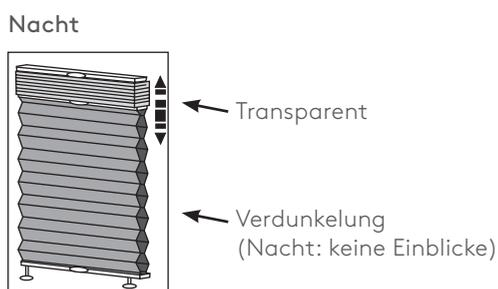

Metall-Design-Griff Art. Nr.: 29.7736	Preis
	Griff lieferbar in weiß oder silber Bedienung mit Stab nicht möglich
(für Typ VTN werden zwei Griffe benötigt)	

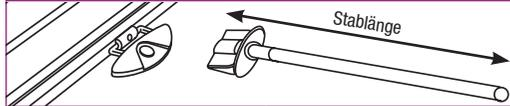
Verschiebestab Art. Nr.: 29.1599 + Länge, silber	Stablänge
	100 cm
	125 cm
	150 cm
	175 cm
	200 cm
	225 cm
	250 cm
Abb. für Verwendung des Verschiebestabes. Griff klappbar.	Passend für Typ VOU, V wenn Griffe mit bloßer Hand nicht erreichbar sind.

Duette® Typ VTN mit Griffbedienung Tag/Nacht

verspannt von unten bedienbar

Art. Nr.: „DU25VTN“

Luxaflex Duette® von LEHA mit verspannter Führungsschnur für senkrechte Dreh-Kipp-Fenster (bis 15° Neigung) und Balkon-Türen verhindert beim Kippen des Fensters bzw. der Tür das nach vorne Fallen des Duette®.

Montage: in die Glaslichte, an geraden oder schrägen Glasleisten, auf den Fensterrahmen oder an die Wand (siehe Montagearten Seite 8-9).

Bedienung: erfolgt mit dem Bedienungsgriff durch Hinauf- und Hinunterschieben des Duette®.

Zur Preisfindung müssen beide Behänge gerechnet werden, da jeder der 2 Behänge alleine die gesamte Fensterhöhe abdecken kann.

Ober- und Unterschiene:

Duette® Fixé

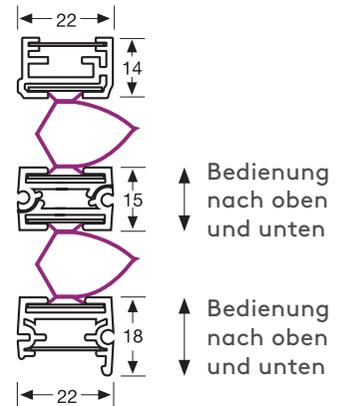

maximale / minimale Maße

Art. Nr.:	Kurzbeschreibung	Abmessungen Breite (cm)		Abmessungen Höhe (cm)		max. Fläche (m²)
		min.	max.	min.	max.	
DU25VTN	verspannt, mit Griffbedienung an Mittel- und Unterschiene	15	120	10	250	3

Pakethöhe

Anlagenhöhe (cm)	50 cm	100 cm	150 cm	200 cm	250 cm	
Pakethöhe (cm) ca.	7 cm	9 cm	11 cm	13 cm	15 cm	

Montagematerial

Montageart 2 M2	Montageart 3 M3	Montageart 4 M4	Montageart 5+7 M5 + M7
Montage an die Wand	Montage am Fensterrahmen	Montage am Fensterrahmen (kein Schrauben und Bohren erforderlich)	Montage in die Glaslichte, an geraden oder schrägen Glasleisten
<p>Wandträger: Art. Nr.: 29.7961 (oben)</p>	<p>Wandträger: Art. Nr.: 29.7961 (oben)</p>	<p>Klemmträger: Art. Nr.: 29.7951 (oben)</p>	<p>Ausgleichskeil 11°: Art. Nr.: 29.7812 (zusätzlich für Montageart 7)</p> <p>Universalträger: Art. Nr.: 29.7800 (oben)</p>
<p>Wandträger: Art. Nr.: 29.7965 (unten)</p>	<p>Wandträger: Art. Nr.: 29.7965 (unten)</p>	<p>Klemmträger für Spannschnur: Art. Nr.: 29.7955 (unten)</p>	<p>Spannschnurbefestigung: Art. Nr.: 29.7807 (unten)</p>

Bestellangaben

1. Art. Nr.:	DU25VTN
2. fertige Breite	Anlagenbreite
3. fertige Höhe	max. Ausziehhöhe
4. Stofffarbe oben	laut Kollektion
5. Stofffarbe unten	laut Kollektion
6. Montageart	2, 3, 4, 5 oder 7
7. Schienenfarbe oben	Vorschlag lt. Stoffkollektion bzw. frei wählbar
8. Schienenfarbe unten	Vorschlag lt. Stoffkollektion bzw. frei wählbar
Extras gegen Aufpreis	
8. Metall-Design-Griffe	Art. Nr.: 29.7736
9. Verschiebestab	Art. Nr.: 29.1599 + Länge



Duette® Typ LiteRise® mit Griffbedienung

freihängend an der Unterschiene bedienbar

Art. Nr.: „DU25LR“

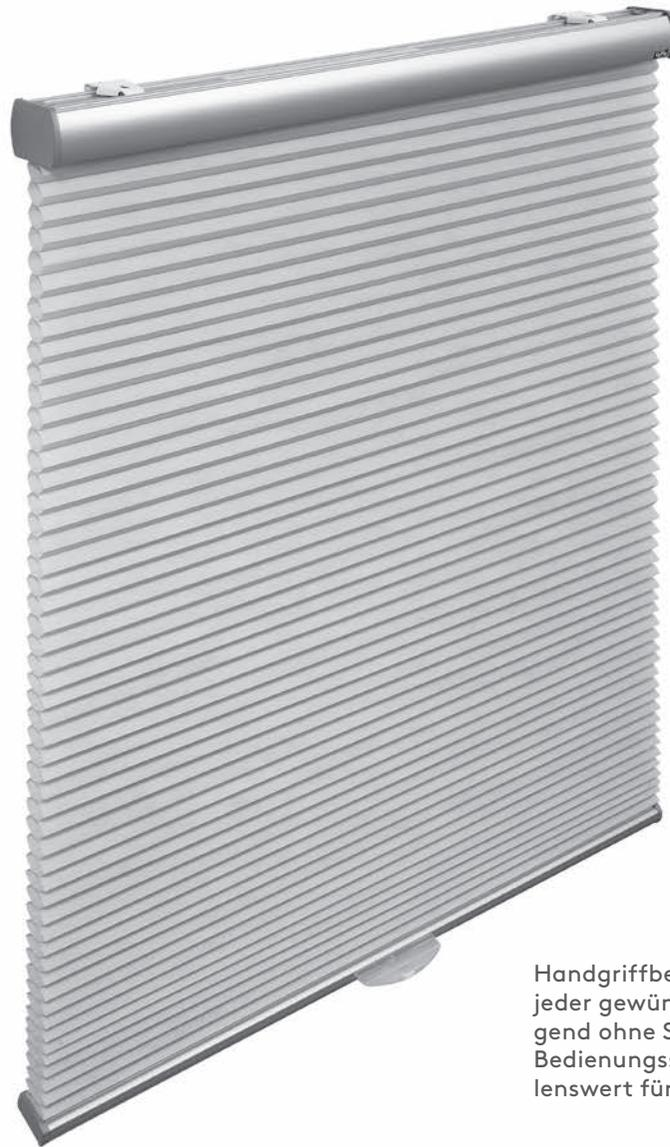

Handgriffbedienung, Duette® bleibt in jeder gewünschten Höhe stehen. Freihängend ohne Spannschnüre und ganz ohne Bedienungsschnüre und Ketten. Empfehlenswert für Wand- und Deckenmontage.

Grundpreis lt. Stoffkollektion

Duette® Typ LiteRise® mit Griffbedienung

freihängend an der Unterschiene bedienbar

Art. Nr.: „DU25LR“

Luxaflex Duette® von LEHA als freihängende Anlage wird an Wand oder Decke montiert.

Bedienung: Bleibt an jeder gewünschten Stelle selbständig stehen. Handgriffbedienung durch verschieben der Unterleiste, keine herabhängenden Schnüre und Ketten. Unterschiene muss von Hand erreichbar sein.

Montage: an der Wand oder Decke (siehe Montagearten).

Ober- und Unterschiene:

Duette® Fixé

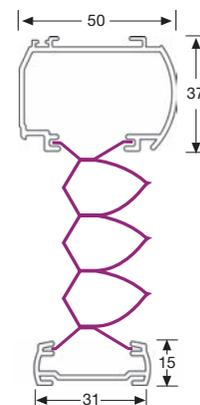

maximale / minimale Maße

Art. Nr.:	Kurzbeschreibung	Abmessungen Breite (cm)		Abmessungen Höhe (cm)		max. Fläche (m ²)
		min.	max.	min.	max.	
DU25LR	freihängende Anlage	45	240	15	213	5,1

Pakethöhe

Anlagenhöhe (cm)	50 cm	100 cm	150 cm	210 cm		Anlagenhöhe
Pakethöhe (cm) ca.	8 cm	9 cm	10 cm	13 cm		Pakethöhe

Montagematerial

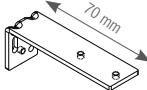
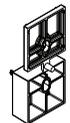
Montageart 1 M1	Montageart 2 M2	optional längerer Wandträger	
freihängend			
Deckenmontage	Wandmontage		
 Universalträger: Art.Nr.: 29.7890 (oben)	 Wandträger: Art.Nr.: 29.7890 (oben)	 Wandträger lang: Art.Nr.: 29.7805	
		 Distanzstück 15 mm: Art.Nr.: 29.6854	

Bestellangaben

1. Art. Nr.:	DU25LR
2. fertige Breite	Anlagenbreite
3. fertige Höhe	max. Ausziehhöhe
4. Stofffarbe	laut Kollektion
5. Montageart	1 oder 2
6. Schienenfarbe	A (weiß), B (beige) oder L (grau)



Duette® Typ F mit Schnurbedienung

freihängend oder mit Pendelsicherung

Art. Nr.: „DU25F“

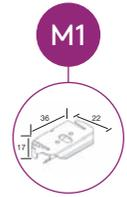
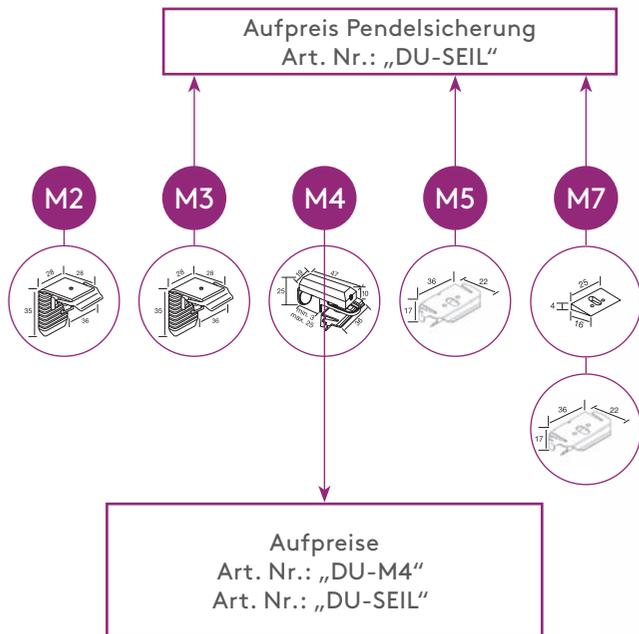

Unterschiene wird mit Schnurzug in jeder gewünschten Höhe positioniert.

Bedienung:

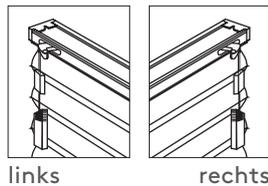

Schnurbremse:

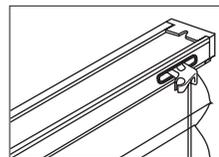

Schnurhalter:

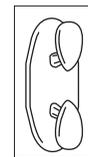

Schnurverbinder

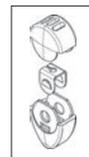

Duette® Typ FU mit zwei Schnurbedienungen

freihängend oder mit Pendelsicherung

Art. Nr.: „DU25FU“

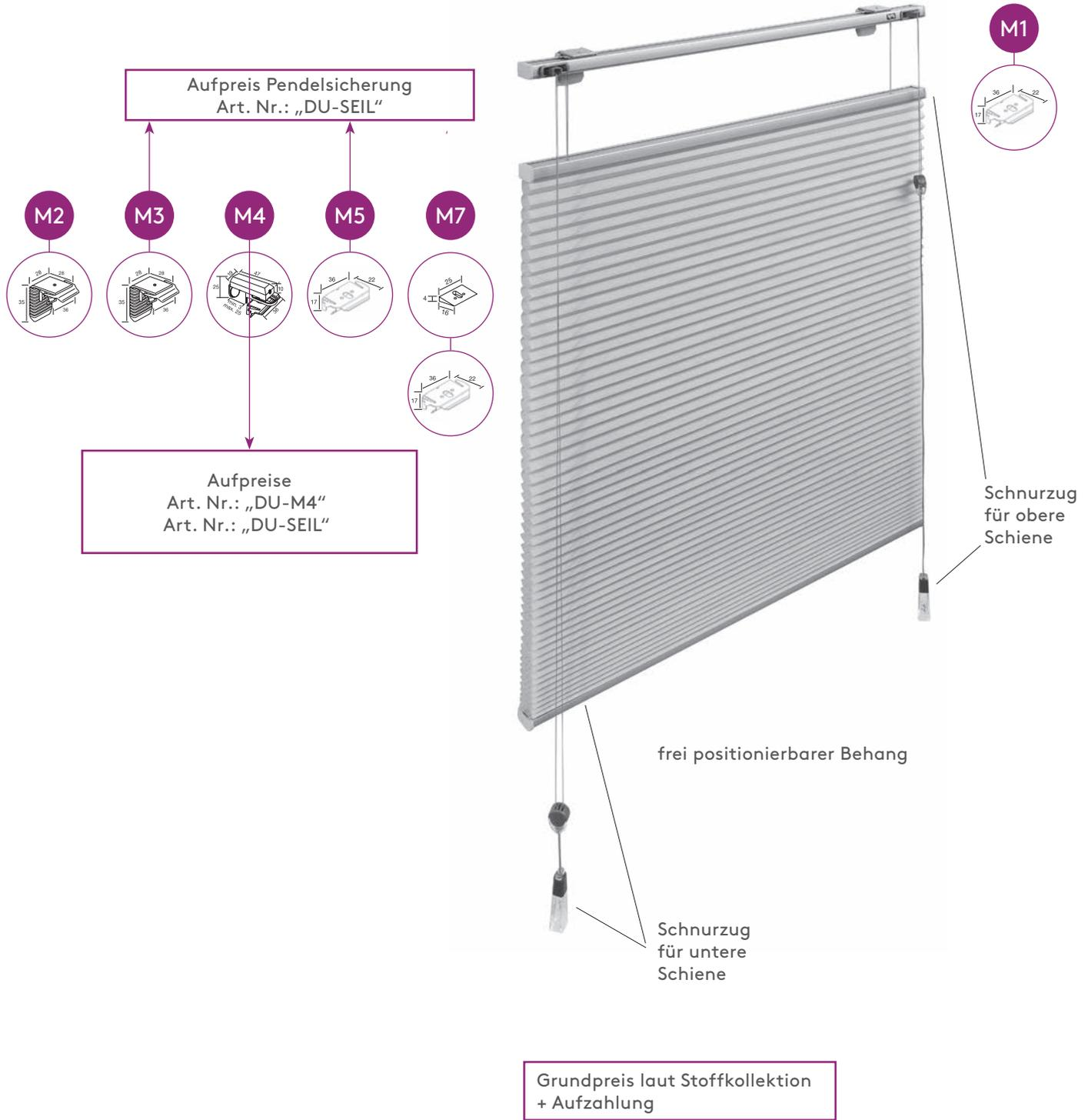

Bedienung:

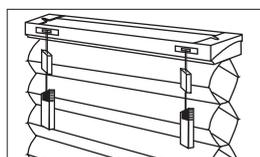

links und rechts

Schnurbremse:

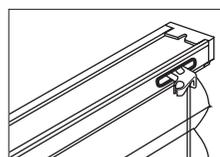

beidseitig

Schnurhalter:

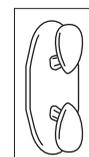

Schnurverbinder

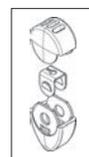

Duette® Typ FU mit zwei Schnurbedienungen

freihängend oder mit Pendelsicherung

Art. Nr.: „DU25FU“

Luxaflex Duette® von LEHA als freihängende Anlage, Behang frei platzierbar mit zwei Schnurbedienungen, als Anlage mit Pendelsicherung an senkrechten Dreh-Kipp-Fenstern (bis 15° Neigung) und Balkon-Türen.

Bedienung: erfolgt durch Zugschnüre mit Schnurbremse an beiden Fensterseiten für unabhängiges Heben und Senken der oberen bzw. unteren Paketschiene.

Montage: an die Decke oder Wand, in die Glaslichte, an geraden oder schrägen Glasleisten oder auf den Fensterrahmen.

Ober- und Unterschiene:

Duette® Fixé

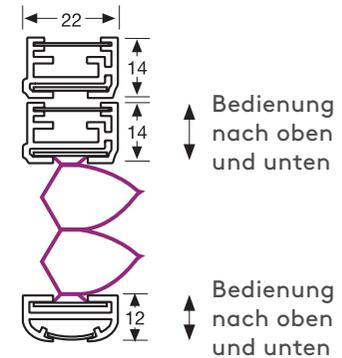

maximale / minimale Maße

Art. Nr.:	Kurzbeschreibung	Abmessungen Breite (cm)		Abmessungen Höhe (cm)		max. Fläche (m ²)
		min.	max.	min.	max.	
DU25FU	beidseitige Schnurbedienung	40	360	10	300	5

Pakethöhe

Anlagenhöhe (cm)	50 cm	100 cm	150 cm	200 cm	250 cm	
Pakethöhe (cm) ca.	7 cm	8 cm	9 cm	10 cm	11 cm	

Montagematerial

Montageart 1 M1		Montageart 2 M2		Montageart 3 M3		Montageart 4 M4		Montageart 5+7 M5 + M7			
freihängend				mit Pendelsicherung							
Deckenmontage		Wandmontage		Montage am Fensterrahmen		Montage am Fensterrahmen (kein Schrauben und Bohren erforderlich)		Montage in die Glaslichte, an geraden oder schrägen Glasleisten			
 Universalträger: Art.Nr.: 29.7800 (oben)		 Wandträger: Art.Nr.: 29.7961 (oben)		 Wandträger: Art.Nr.: 29.7961 (oben)		 Klemmträger: Art.Nr.: 29.7951 (oben)		 Klemmträger: Art.Nr.: 29.7955 (unten)		 Ausgleichskeil 11°: Art. Nr.: 29.7812 (zusätzlich für Montageart 7)	
				 Wandträger: Art.Nr.: 29.7965 (unten)				 Universalträger: Art.Nr.: 29.7800 (oben)		 Spannschnurbefestigung: Art. Nr.: 29.7807 (unten)	

Bestellangaben

1. Art. Nr.:	DU25FU
2. fertige Breite	Anlagenbreite
3. fertige Höhe	max. Ausziehhöhe
4. Stofffarbe	laut Kollektion
5. Schnurlänge	Standard: Höhe -10 cm
6. Montageart	1, 2, 3, 4, 5 oder 7
7. Schienenfarbe	Vorschlag lt. Stoffkollektion bzw. frei wählbar



Duette® Typ FTN mit 2 Schnurbedienungen Tag/Nacht

freihängend oder mit Pendelsicherung

Art. Nr.: „DU25FTN“

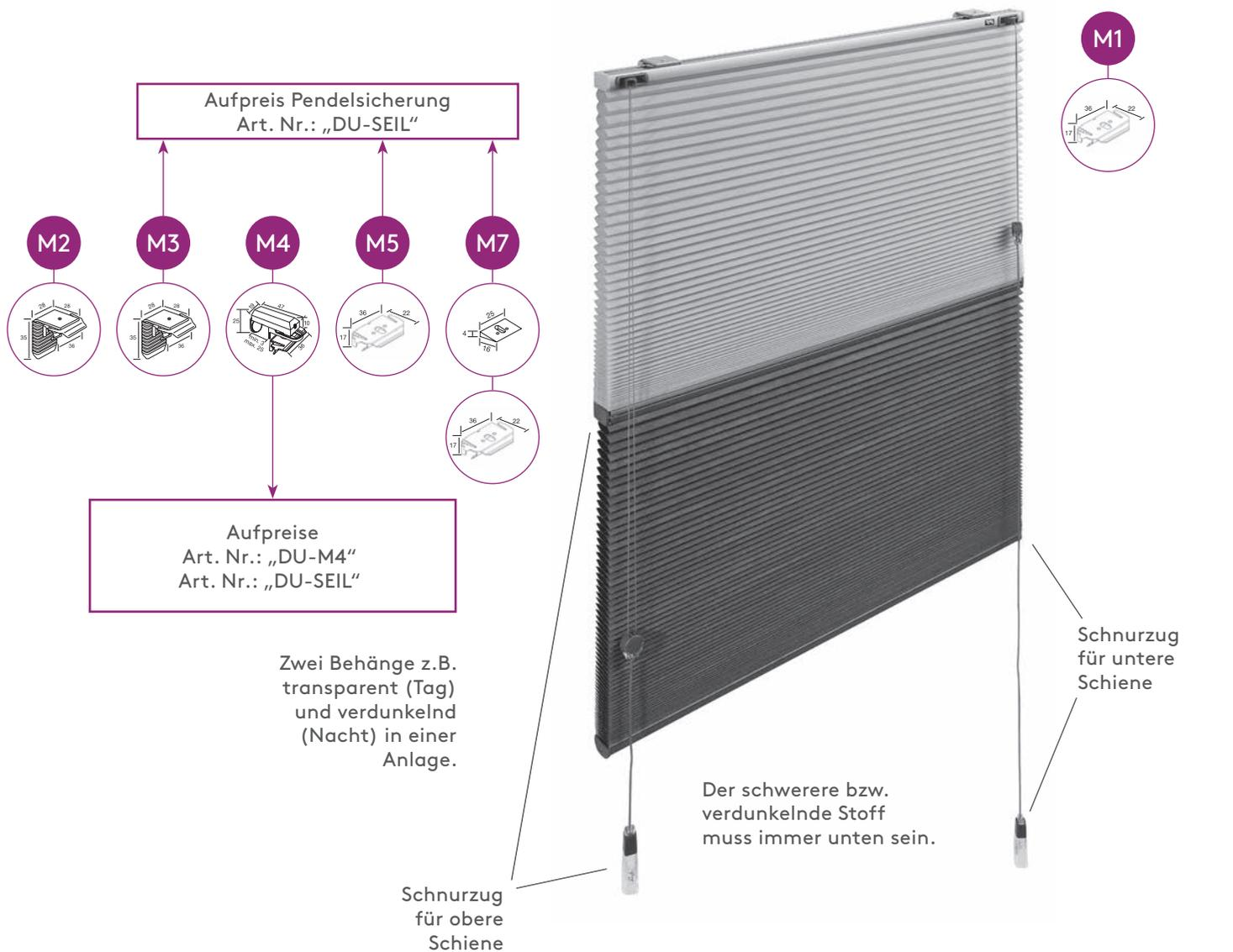

Nacht

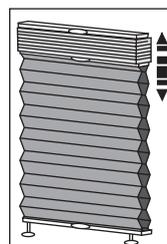

Transparent

Verdunkelung
(Nacht: keine Einblicke)

Tag

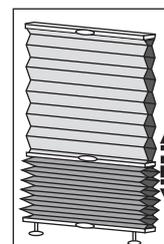

Transparent
(Tag: Blick nach draußen)

Verdunkelung

Duette® Typ FTN mit 2 Schnurbedienungen Tag/Nacht

freihängend oder mit Pendelsicherung

Art. Nr.: „DU25FTN“

Luxaflex Duette® von LEHA als freihängende Anlage mit zwei Schnurbedienungen, Tag/Nacht-Ausführung mit zwei Behängen, als Anlage mit Pendelsicherung an senkrechten Dreh-Kipp-Fenstern (bis 15° Neigung) und Balkon-Türen.

Bedienung: Als Bedienungselemente dienen Zugschnüre mit Schnurbremsen auf beiden Seiten für unabhängiges Heben und Senken des oberen bzw. unteren Behanges.

Montage: an die Decke oder Wand, in die Glaslichte, an geraden oder schrägen Glasleisten oder auf den Fensterrahmen.

Zur Preisfindung müssen beide Behänge gerechnet werden, da jeder der 2 Behänge alleine die gesamte Fensterhöhe abdecken kann.

Ober- und Unterschiene:

Duette® Fixé

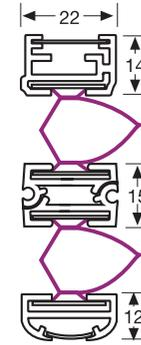

↑ Bedienung nach oben und unten

↑ Bedienung nach oben und unten

maximale / minimale Maße

Art. Nr.:	Kurzbeschreibung	Abmessungen Breite (cm)		Abmessungen Höhe (cm)		max. Fläche (m²)
		min.	max.	min.	max.	
DU25FTN	beidseitige Schnurbedienung	40	360	10	300	5

Pakethöhe

Anlagenhöhe (cm)	50 cm	100 cm	150 cm	200 cm	250 cm	
Pakethöhe (cm) ca.	7 cm	9 cm	11 cm	13 cm	15 cm	

Montagematerial

Montageart 1 M1		Montageart 2 M2		Montageart 3 M3		Montageart 4 M4		Montageart 5+7 M5 + M7	
freihängend				mit Pendelsicherung					
Deckenmontage		Wandmontage		Montage am Fensterrahmen		Montage am Fensterrahmen (kein Schrauben und Bohren erforderlich)		Montage in die Glaslichte, an geraden oder schrägen Glasleisten	
<p>Universälträger: Art.Nr.: 29.7800 (oben)</p>		<p>Wandträger: Art.Nr.: 29.7961 (oben)</p>		<p>Wandträger: Art.Nr.: 29.7961 (oben)</p>		<p>Klemmträger: Art.Nr.: 29.7951 (oben)</p>		<p>Universälträger: Art.Nr.: 29.7800 (oben)</p>	
		<p>Wandträger: Art.Nr.: 29.7965 (unten)</p>		<p>Klemmträger für Spannschnur: Art.Nr.: 29.7955 (unten)</p>				<p>Spannschnurbefestigung: Art. Nr.: 29.7807 (unten)</p>	

Bestellangaben

1. Art. Nr.:	DU25FTN
2. fertige Breite	Anlagenbreite
3. fertige Höhe	max. Ausziehhöhe
4. Stofffarbe oben	laut Kollektion
5. Stofffarbe unten	laut Kollektion
6. Montageart	2, 3, 4, 5 oder 7
7. Schienenfarbe oben	Vorschlag lt. Stoffkollektion bzw. frei wählbar
8. Schienenfarbe unten	Vorschlag lt. Stoffkollektion bzw. frei wählbar
9. Schnurlänge	Standard: Höhe -10 cm



Duette® Typ FK mit Kettenbedienung

freihängend oder mit Pendelsicherung

Art. Nr.: „DU25FK“

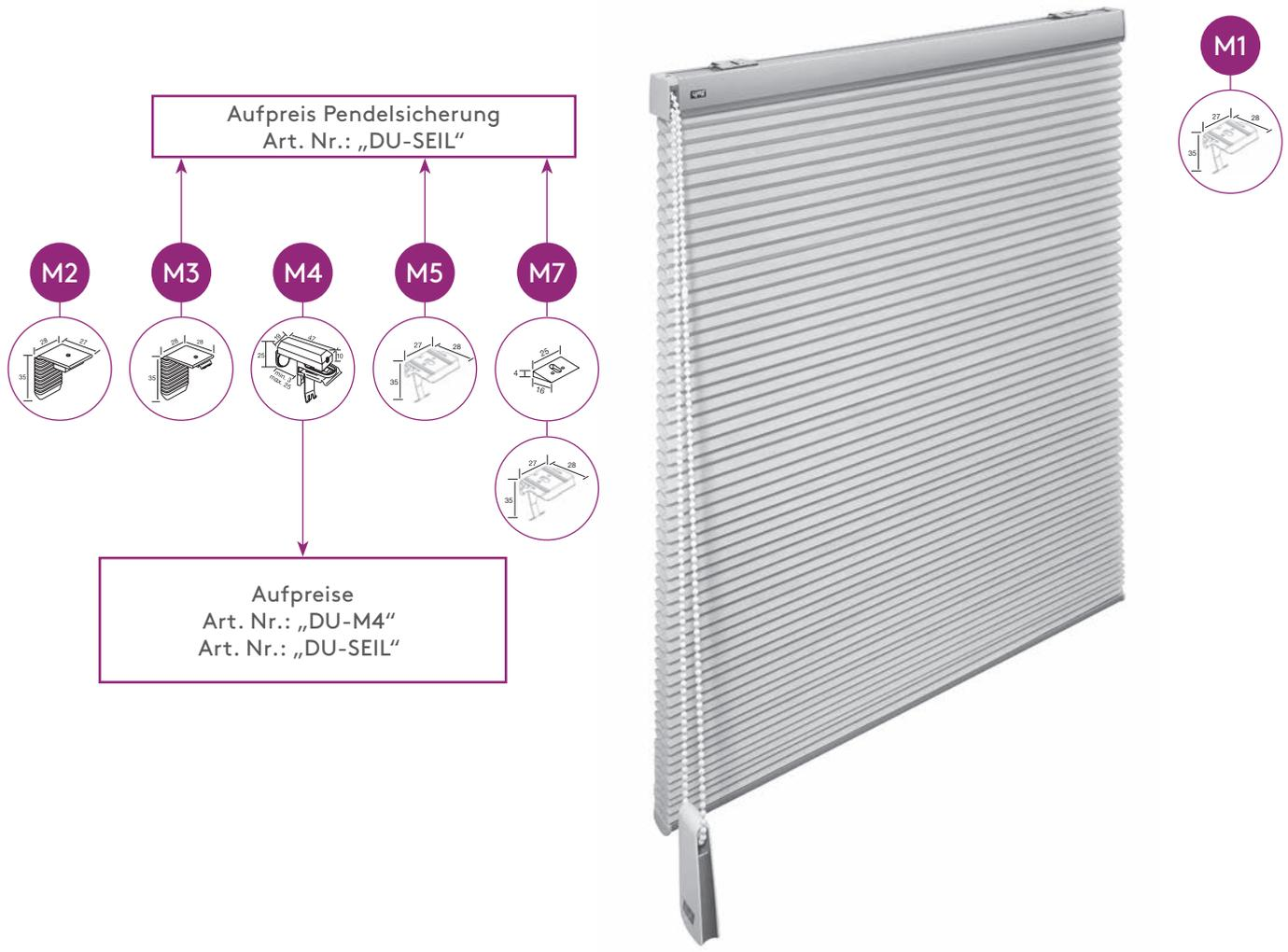

Grundpreis laut Stoffkollektion

Bedienung:

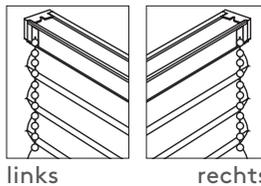

Kettenlängen (einfache Längen):
60, 90, 120, 150, 200 oder 250 cm
möglich!

Duette® Typ FK mit Kettenbedienung

freihängend oder mit Pendelsicherung

Art. Nr.: „DU25FK“

Luxaflex Duette® von LEHA als freihängende Anlage mit Kettenbedienung. Pendelsicherung an senkrechten Dreh-Kipp-Fenstern (bis 15° Neigung) und Balkontüren.

Bedienung: erfolgt rechts oder links durch Endloszugkette.

Montage: an die Decke oder Wand, in die Glaslichte, an geraden oder schrägen Glasleisten oder auf den Fensterrahmen.

Beachten Sie bitte den Aufpreis für Typ FK und bei den Montagearten 3, 4, 5 und 7 den Aufpreis für Pendelsicherung.

Ober- und Unterschiene:

Duette® Fixé

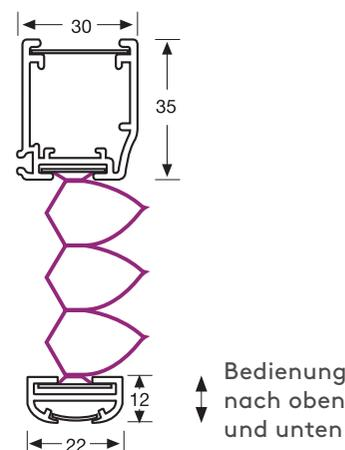

maximale / minimale Maße

Art. Nr.:	Kurzbeschreibung	Abmessungen Breite (cm)		Abmessungen Höhe (cm)		max. Fläche (m²)
		min.	max.	min.	max.	
DU25FK	mit Kettenbedienung	40	440	35	300	12

Pakethöhe

Anlagenhöhe (cm)	50 cm	100 cm	150 cm	200 cm <th>250 cm</th> <th></th>	250 cm	
Pakethöhe (cm) ca.	7 cm	8 cm	9 cm	10 cm	11 cm	

Montagematerial

Montageart 1 M1		Montageart 2 M2		Montageart 3 M3		Montageart 4 M4		Montageart 5+7 M5 + M7	
freihängend				mit Pendelsicherung					
Deckenmontage		Wandmontage		Montage am Fensterrahmen		Montage am Fensterrahmen (kein Schrauben und Bohren erforderlich)		Montage in die Glaslichte, an geraden oder schrägen Glasleisten	
<p>Universalträger: Art.Nr.: 29.7801 (oben)</p>		<p>Wandträger: Art.Nr.: 29.7963 (oben)</p>		<p>Wandträger: Art.Nr.: 29.7963 (oben)</p>		<p>Klemmträger: Art.Nr.: 29.7953 (oben)</p>		<p>Ausgleichskeil 11°: Art. Nr.: 29.7812 (zusätzlich für Montageart 7)</p>	
		<p>Wandträger: Art.Nr.: 29.7965 (unten)</p>		<p>Klemmträger für Spannschnur: Art.Nr.: 29.7955 (unten)</p>		<p>Spannschnurbefestigung: Art. Nr.: 29.7807 (unten)</p>			

Bestellangaben

1. Art. Nr.:	DU25FK
2. fertige Breite	Anlagenbreite
3. fertige Höhe	max. Ausziehhöhe
4. Stofffarbe	laut Kollektion
5. Bedierungsseite	links oder rechts
6. Kettenlänge	60, 90, 120, 150, 200 oder 250 cm
7. Montageart	1, 2, 3, 4, 5 oder 7
8. Schienenfarbe	Vorschlag lt. Stoffkollektion bzw. frei wählbar



Duette® Typ FE mit Elektroantrieb 24 V

freihängend oder mit Pendelsicherung

Art. Nr.: „DU25FE“

Der Kabelaustritt befindet sich an der Ober-
schiene rechts hinten, wenn bei der Bestellung
nicht anders angegeben wird.

Aufpreis Pendelsicherung
Art. Nr.: „DU-SEIL“

M2



M1

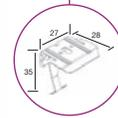

Bedienungsmöglichkeiten:

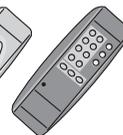
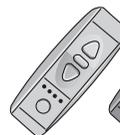

Schalter

Steuerungsautomatik

Fernbedienung

Duette® Typ FE mit Elektroantrieb 24 V

freihängend oder mit Pendelsicherung

Art. Nr.: „DU25FE“

Luxaflex Duette® von LEHA mit Elektroantrieb. Motor ist in die Oberschiene integriert und somit von außen nicht sichtbar. Aufzugschnüre mit 24 Volt Gleichstrommotor. Nennstromaufnahme 1 Ampere.

Bedienung: erfolgt mittels 24V Gleichstrom-Motor

Montage: Decken- oder Wandmontage

Ober- und Unterschiene:
Duette® Fixé

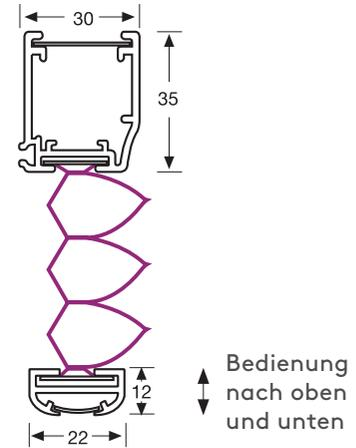

maximale / minimale Maße

Art. Nr.:	Kurzbeschreibung	Abmessungen Breite (cm)		Abmessungen Höhe (cm)		max. Fläche (m²)
		min.	max.	min.	max.	
DU25FE	mit Elektroantrieb	51	440	10	300	12

Pakethöhe

Anlagenhöhe (cm)	50 cm	100 cm	150 cm	200 cm	250 cm	
Pakethöhe (cm) ca.	7 cm	8 cm	9 cm	10 cm	11 cm	

Montagematerial

Montageart 1 M1	Montageart 2 M2
freihängend	
Deckenmontage	Wandmontage
<p>Universalträger: Art.Nr.: 29.7801 (oben)</p>	<p>Wandträger: Art.Nr.: 29.7963 (oben)</p>

Bestellangaben

1. Art. Nr.:	DU25FE
2. fertige Breite	_____ Anlagenbreite
3. fertige Höhe	_____ max. Ausziehhöhe
4. Stofffarbe	_____ laut Kollektion
5. Motorvariante	_____
6. Kabelaustrittsseite	_____ links oder rechts
7. Montageart	_____ 1 oder 2
8. Schienenfarbe	_____ Vorschlag lt. Stoffkollektion bzw. frei wählbar



Maßanleitung Giebfenster

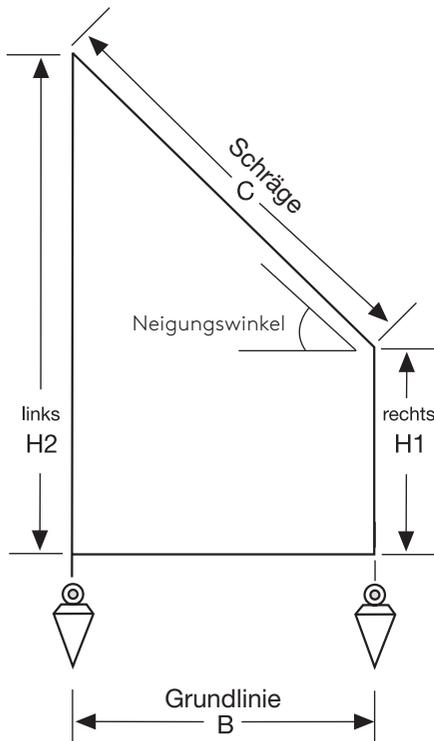

Wichtig ist die Angabe von lichten Maßen (M1)!

Bestellhilfe für Giebfenster

Auch hier ist es ganz einfach, Luxaflex Duette® von LEHA zu bestellen. **Wichtig sind die Angaben von lichten Maße** (ausgenommen Montageart 2)! Die erforderlichen Abzüge werden durch das Werk festgelegt. Ermitteln Sie die Maße mit großer Sorgfalt, da nur so die Winkel genau ermittelt werden können.

Verwenden Sie bitte am besten unsere FAX-Bestellvordrucke. So gehen Sie sicher, keine Angaben zu vergessen. Bitte beachten Sie bei Ihren Bestellungen folgende Punkte:

Bedienungsseite links oder rechts wird immer von innen aus gesehen.

Luxaflex Duette® von LEHA werden exakt nach Ihren Maßen gefertigt. Rücknahme und Umtausch sind daher leider nicht möglich.

Pakethöhe

Bei der Montage eines Duette®, vor allem in der Fensternische, sollte die Pakethöhe beachtet werden. Das Fenster muss sich ungehindert öffnen lassen. Sie finden die Pakethöhen bei Ihrer jeweiligen Fenstertypen auf den nachfolgenden Seiten.

Neigungswinkel

Unten stehende Tabelle hilft Ihnen den Neigungswinkel rasch zu ermitteln (notwendig bei einigen Modelltypen).

		Grundlinie B (Maß in cm)											
		60	70	80	90	100	110	120	130	140	150		
Schräge C (Maß in cm)	60	70	80	90	100	110	120	131	141	151		5°	
	61	71	81	91	102	112	122	132	142	152		10°	
	62	72	83	93	104	114	124	135	145	155		15°	
	64	75	85	96	106	117	128	138	149	160		20°	
	66	77	88	99	110	121	132	143	154	166		25°	
	69	81	92	104	115	127	139	150	162	173		30°	
	73	85	98	110	122	134	146	159	171	183		35°	
	78	91	104	117	131	144	157	170	183	196		40°	
	85	99	113	127	141	156	170	184	198	226		45°	
	93	109	124	140	156	171	187	202	218			50°	
	105	122	139	157	174	192	209	227				55°	
	120	140	160	180	200	220						60°	

Beachten Sie bitte in diesen Größenbereichen die lieferbaren Stoffbreiten!

Beispiel: Grundlinie bei 90 cm, Schräge 110 cm ergibt eine Neigung von 35°

Lichte Maße

Gemessen wird die abzudeckende Fläche, z.B. Glasfläche. Bei Montage in die Glaslichte ist die innere Lichte immer größer als das fertige Anlagenmaß (M1, M5, M7).

Fertige Maße

Produkt-Außenmaße, Montage auf dem Fensterrahmen (M3, M4) oder an die Wand (M2).

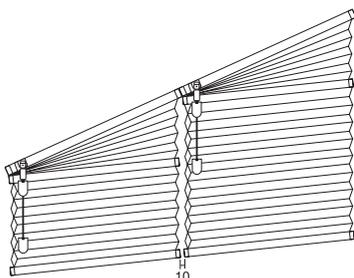

Lichtschlitz zwischen den Anlagen ca. 10 mm. Erforderlicher Schienenabstand wird vom Werk festgelegt.

Maßanleitung Sonderformen

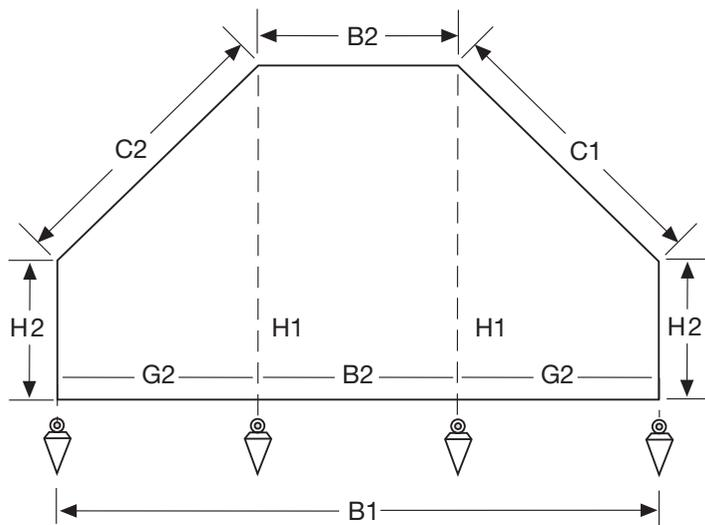

Wichtig sind die Angaben von lichten Maßen bei Fenstern mit Sonderformen (M5, M7)!

Bestellhilfe für Fenster mit Sonderform

Auch hier ist es ganz einfach, ein Luxaflex Duette® von LEHA zu bestellen. **Wichtig sind die Angaben von lichten Maßen!** Die erforderlichen Abzüge werden durch das Werk festgelegt. Ermitteln Sie die Maße mit großer Sorgfalt, da nur so die Winkel genau ermittelt werden können.

Pakethöhe

Bei der Montage eines Duette®, vor allem in der Fensternische, sollte die Pakethöhe beachtet werden. Das Fenster muss sich ungehindert öffnen lassen. Sie finden die Pakethöhen bei Ihrer jeweiligen Fenstertyp auf den nachfolgenden Seiten.

Verwenden Sie bitte am besten unsere Bestellkarten oder FAX-Bestellvordrucke. So gehen Sie sicher, keine Angaben zu vergessen. **Wichtig sind die Angaben von lichten Maßen!**

Bitte beachten Sie bei Ihren Bestellungen folgende Punkte:

Luxaflex Duette® von LEHA werden exakt nach Ihren Maßangaben gefertigt. Rücknahme und Umtausch sind daher leider nicht möglich.

Montagerichtung

Fünfeck- und Sechseckanlagen können auch kopfüber, d.h. Spitze nach unten, montiert werden. Bitte unbedingt bei der Bestellung angeben. Die Anlagen können nicht einfach umgedreht werden, da der schräge Stoffzuschnitt speziell für eine bestimmte Montagerichtung erfolgen muss. Fehlt die Angabe hinsichtlich der Montagerichtung werden die Anlagen laut Abbildung (mit der Spitze nach oben) angefertigt.

Lichte Maße

Gemessen wird die abzudeckende Fläche, z.B. Glasfläche. Bei Montage in die Glasleiste ist die innere Lichte immer größer als das fertige Anlagenmaß (M1, M5, M7).

Fertige Maße

Produkt-Außenmaße, Montage auf dem Fensterrahmen (M3, M4) oder an die Wand (M2).



Duette® Typ GF

freihängend mit Schnurbedienung und -bremse bei einem Neigungswinkel von 1-50°

Art. Nr.: „DU25GF“

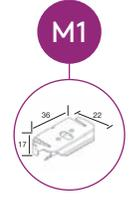
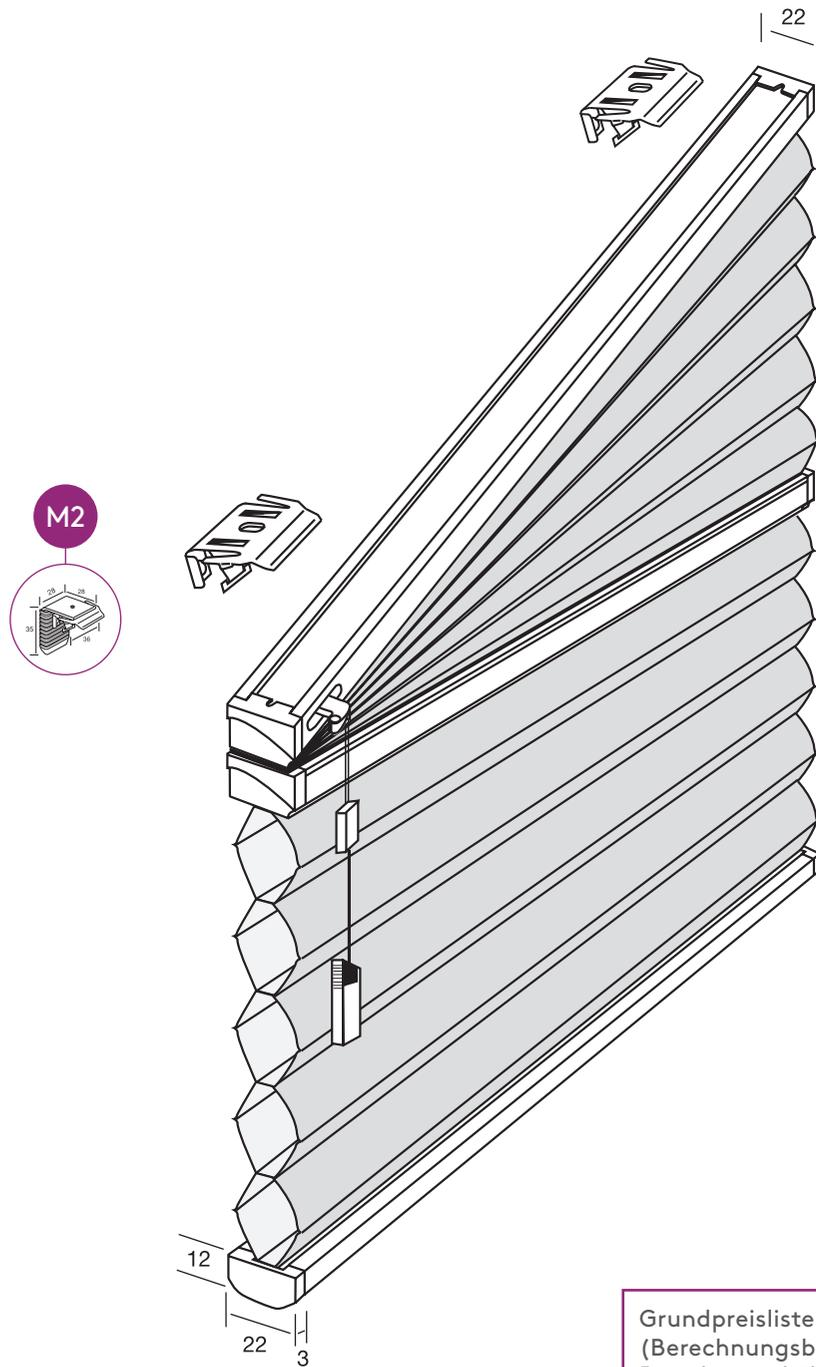

Der Behang ist bis in die Schräge hochziehbar.



ACHTUNG!
Neigungswinkel 1°-50°!
Um den Neigungswinkel rasch zu ermitteln

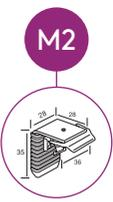

Grundpreisliste lt. Stoffkollektion
(Berechnungsbreite = Grundlinie
Berechnungshöhe = größere Höhe)
+ Aufpreis

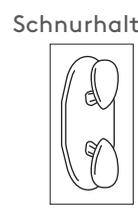
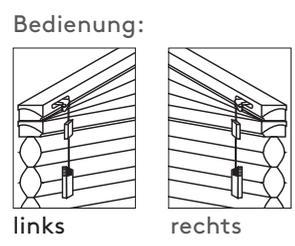

Duette® Typ GF

freihängend mit Schnurbedienung und -bremse bei einem Neigungswinkel von 1–50°

Art. Nr.: „DU25GF“

Luxaflex Duette® von LEHA als freihängende Giebelanlage.

Bedienung: erfolgt immer an der niedrigeren Fensterhöhe bis zu einem Neigungswinkel von 1–50° durch Zugschnur mit Schnurbremse.

Montage: Decke oder Wand (in oder vor die Fensternische bzw. in die Glaslichte, an geraden oder schrägen Glasleisten – jedoch freihängend).

Ober- und Unterschiene:

Duette® Fixé

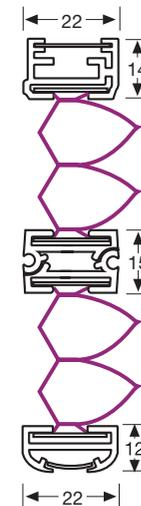

Bedienung nach oben und unten

Bedienung nach oben und unten

maximale / minimale Maße

Art. Nr.:	Kurzbeschreibung	Abmessungen Schräge (cm)		Abmessungen große Höhe (cm)		max. Neigung	max. Fläche (m ²)
		min.	max.	min.	max.		
DU25GF	freihängend, als Giebelanlage	40	230	10	300	50°	5

Pakethöhe

Große Höhe (cm)	50 cm	100 cm	150 cm	200 cm	250 cm	
Pakethöhe (cm) ca.	7 cm	8 cm	9 cm	10 cm	11 cm	

Montagematerial

Montageart 1 M1	Montageart 2 M2
In der Fensternische (Deckenmontage)	Vor der Fensternische (Wandmontage)
<p>Universälträger: Art.Nr.: 29.7800 (oben)</p>	<p>Wandträger: Art.Nr.: 29.7961 (oben)</p>

Bestellangaben

1. Art. Nr.:	DU25GF	
2. Breite B	lichte Maße* M1	fertige Maße M2
3. Höhe H1 rechts	lichte Maße* M1	fertige Maße M2
3. Höhe H2 links	lichte Maße* M1	fertige Maße M2
4. Schräge C	lichte Maße* M1	fertige Maße M2
5. Neigungswinkel	siehe Maßenleitung	
6. Stofffarbe	laut Kollektion	
7. Bedienungsseite	nur auf kleiner Höhe möglich	
8. Schnurlänge		
9. Montageart	1 oder 2 Vorschlag lt. Stoffkollektion bzw. frei wählbar	
10. Schienenfarbe	wählbar	

*Maßabzüge erfolgen im Werk!

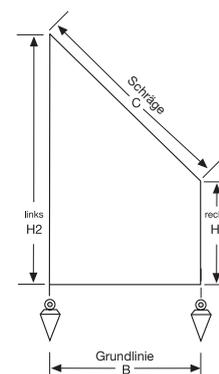

Wichtig sind die Angaben von lichten Maße bei Giebelfenstern! (ausgenommen Montageart 2!)



Duette® Typ GV

verspannt mit Griffbedienung

Art. Nr.: „DU25GV“

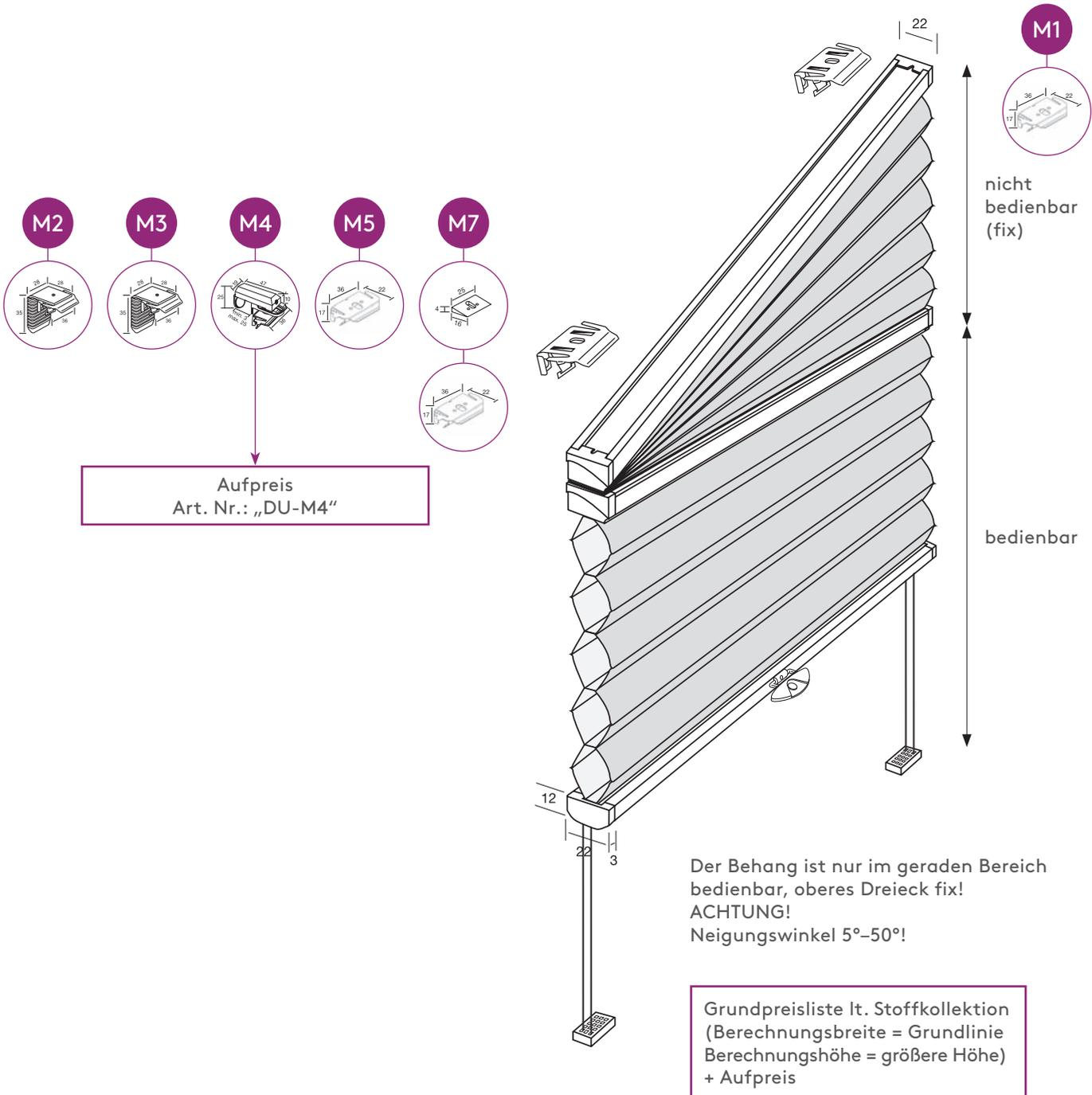

Metall-Design-Griff Art. Nr.: 29.7736	Preis
	Griff lieferbar in weiß oder silber Bedienung mit Stab nicht möglich

Verschiebestab Art. Nr.: 29.1599 + Länge, silber	Stablänge
	100 cm
	125 cm
	150 cm
	175 cm
	200 cm
	225 cm
	250 cm

Abb. für Verwendung
des Verschiebestabes.
Griff klappbar.

Passend für Typ GV
wenn Griffe mit bloßer Hand
nicht erreichbar sind.

Duette® Typ GV

verspannt mit Griffbedienung

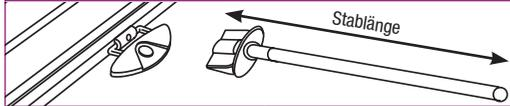
Art. Nr.: „DU25GV“

Luxaflex Duette® von LEHA als verspannte Giebelanlage.

Bedienung: erfolgt mit dem Bedienunggriff durch Hinauf- und Herunterschieben der Unterschiene des Duette®.

Montage: Decke oder Wand, in die Glaslichte, an geraden oder schrägen Glasleisten oder am Fensterrahmen.

Ober- und Unterschiene:

Duette® Fixé

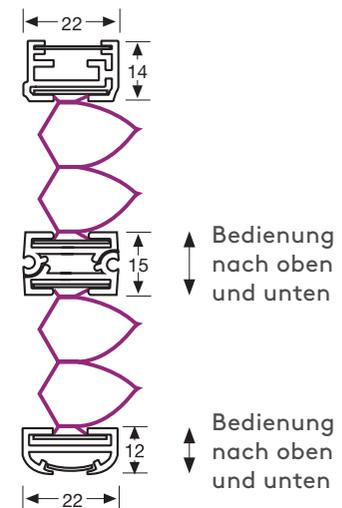

maximale / minimale Maße

Art. Nr.:	Kurzbeschreibung	Abmessungen Schräge (cm)		Abmessungen große Höhe (cm)		max. Neigung	max. Fläche (m ²)
		min.	max.	min.	max.		
DU25GV	verspannt als Giebelanlage	30	120	30	220	50°	3

Pakethöhe

Anlagenhöhe (cm)	50 cm	100 cm	150 cm	200 cm	250 cm	
Pakethöhe (cm) ca.	7 cm	8 cm	9 cm	10 cm	11 cm	Anlagenhöhe Pakethöhe

Montagematerial

Montageart 1 M1	Montageart 2 M2	Montageart 3 M3	Montageart 4 M4	Montageart 5+7 M5 + M7
Deckenmontage	Wandmontage	Montage am Fensterrahmen	Montage am Fensterrahmen (kein Schrauben und Bohren erforderlich)	Montage in die Glaslichte, an geraden oder schrägen Glasleisten
 Universalträger: Art.Nr.: 29.7800 Spannschnurbefestigung Art.Nr.: 29.7807	 Wandträger: Art.Nr.: 29.7961 Winkelträger: Art.Nr.: 29.7965	 Wandträger: Art.Nr.: 29.7961 (oben) Wandträger: Art.Nr.: 29.7965 (unten)	 Klemmträger: Art.Nr.: 29.7951 (oben) Klemmträger für Spannschnur: Art.Nr.: 29.7955 (unten)	 Ausgleichskeil 11°: Art. Nr.: 29.7812 (zusätzlich für Montageart 7) Universalträger: Art.Nr.: 29.7800 (oben) Spannschnurbefestigung: Art.Nr.: 29.7807 (unten)

Bestellangaben

1. Art. Nr.:	DU25GV
2. Grundlinie B	lichte Maße* M1 M5 M7 fertige Maße M2 M3 M4
3. Höhe H1 rechts	lichte Maße* M1 M5 M7 fertige Maße M2 M3 M4
4. Höhe H2 links	lichte Maße* M1 M5 M7 fertige Maße M2 M3 M4
5. Schräge C	lichte Maße* M1 M5 M7 fertige Maße M2 M3 M4
6. Stofffarbe	laut Kollektion
7. Montageart	1, 2, 3, 4, 5 oder 7
8. Schienenfarbe	Vorschlag lt. Stoffkollektion bzw. frei wählbar
Extras gegen Aufpreis	
9. Metall-Design-Griff	Art. Nr.: 29.7736
10. Verschiebestab	Art. Nr.: 29.1599 + Länge

*Maßabzüge erfolgen im Werk!

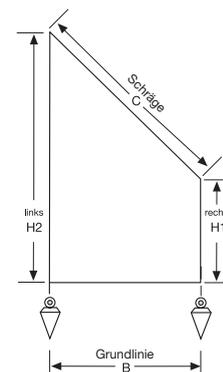

Wichtig sind die Angaben von lichten Maße bei Giebelfenstern! (ausgenommen Montageart 2, 3 und 4!)



Duette® Typ GFSO

freihängend mit Schnurbedienung

Art. Nr.: „DU25GFSO“

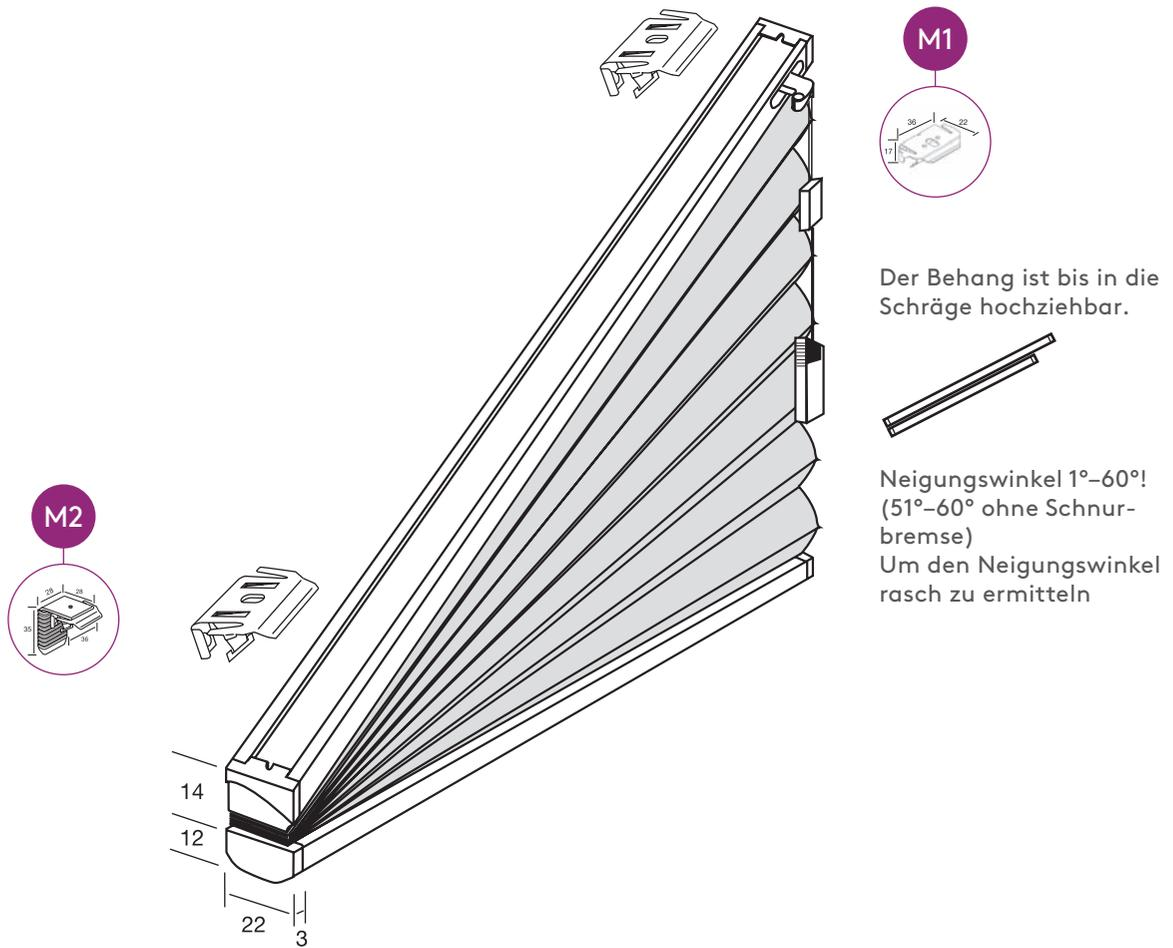

Der Behang ist bis in die Schräge hochziehbar.



Neigungswinkel 1°–60°!
(51°–60° ohne Schnurbremse)
Um den Neigungswinkel rasch zu ermitteln

Grundpreisliste lt. Stoffkollektion
(Berechnungsbreite = Grundlinie
Berechnungshöhe = größere Höhe)
+ Aufpreis

Bedienung:

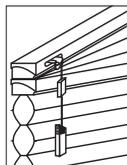

links

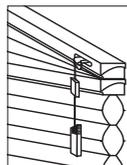

rechts

Schnurbremse:

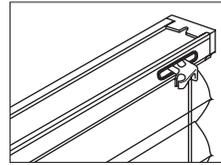

bei einem Neigungswinkel von 1°–60°

Schnurhalter:



Schnurverbinder

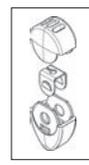

Duette® Typ GFSO

freihängend mit Schnurbedienung

Art. Nr.: „DU25GFSO“

Luxaflex Duette® von LEHA als freihängende Dreiecks-Anlage.

Bedienung: erfolgt immer an der größeren Fensterhöhe ...

- bis zu einem Neigungswinkel von 25° durch Zugschnur mit Schnurbremse,
- ab einem Neigungswinkel von 51°-60° durch Zugschnur ohne Bremse (Höhenarretierung mit Schnurhalter).

Montage: Decke oder Wand, in die Glaslichte, an geraden oder schrägen Glasleisten (freihängend).

Ober- und Unterschiene:

Duette® Fixé



Bedienung nach oben und unten

maximale / minimale Maße

Art. Nr.:	Kurzbeschreibung	Abmessungen Schräge (cm)		Abmessungen große Höhe (cm)		max. Neigung	max. Fläche (m ²)
		min.	max.	min.	max.		
DU25GFSO	freihängend als Dreieckanlage	40	230	10	200	60°	5

Pakethöhe

Anlagenhöhe (cm)	50 cm	100 cm	150 cm	200 cm	
Pakethöhe (cm) ca.	7 cm	8 cm	9 cm	10 cm	

Montagematerial

Montageart 1 M1	Montageart 2 M2
Montage an die Decke oder in die Glaslichte, an geraden oder schrägen Glasleisten	Montage an die Wand
<p>Universälträger: Art.Nr.: 29.7800 (oben)</p>	<p>Wandträger: Art.Nr.: 29.7961 (oben)</p>

Bestellangaben

1. Art. Nr.:	DU25GFSO	
2. Grundlinie B	lichte Maße*	fertige Maße
3. Höhe H	lichte Maße* M1	fertige Maße M2
4. Schräge C	lichte Maße* M1	fertige Maße M2
5. Schräge	links oder rechts M1	M2
6. Neigungswinkel		
7. Stofffarbe	laut Kollektion	
8. Montageart	1 oder 2	
9. Schienenfarbe	Vorschlag lt. Stoffkollektion bzw. frei wählbar	
10. Schnurlänge	Standard = Höhe - 10	

*Maßabzüge erfolgen im Werk!

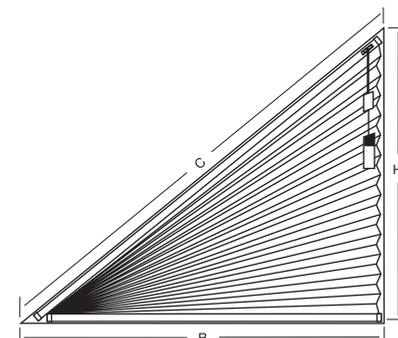

Duette® Typ GFSU

verspannt mit Schnurbedienung

Art. Nr.: „DU25GFSU“

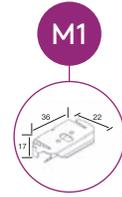
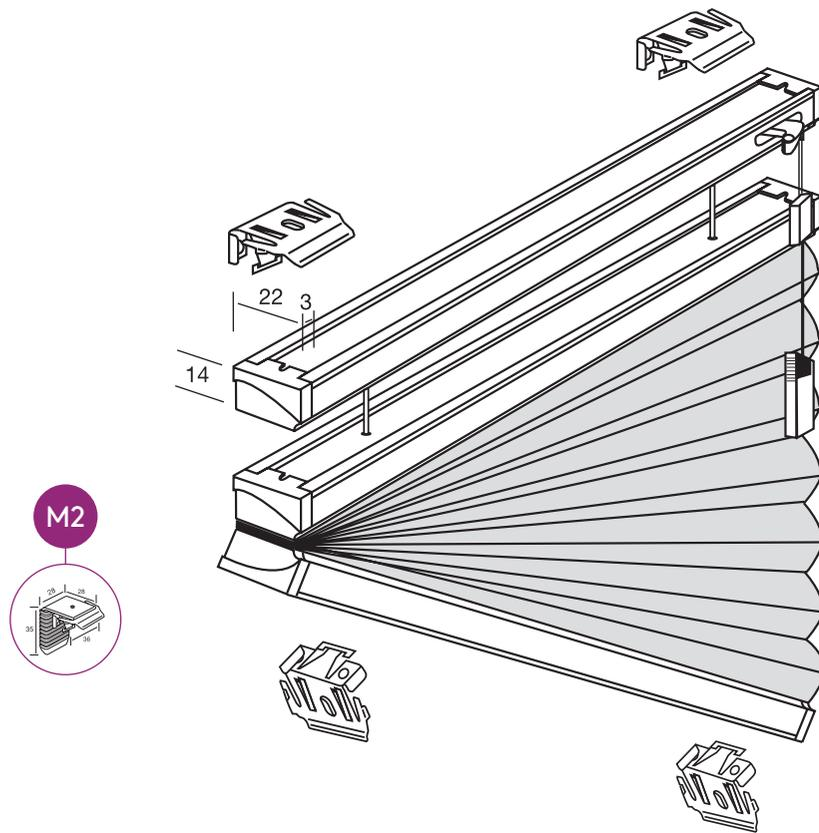

Der Behang ist bis in die Schräge absenkbar.



Neigungswinkel 1°–60°!
(51°–60° ohne Schnurbremse)
Um den Neigungswinkel rasch zu ermitteln

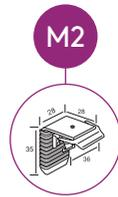

Grundpreisliste lt. Stoffkollection
(Berechnungsbreite = Grundlinie
Berechnungshöhe = größere Höhe)
+ Aufpreis

Bedienung:

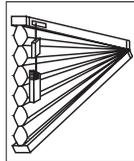

links

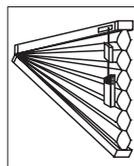

rechts

Schnurbremse:

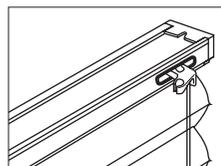

bei einem Neigungswinkel von 1°–50°

Schnurhalter:

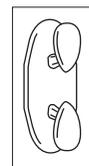

Schnurverbinder

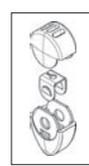

Duette® Typ GFSU

verspannt mit Schnurbedienung

Art. Nr.: „DU25GFSU“

Luxaflex Duette® von LEHA als verspannte Dreiecks-Anlage.

Bedienung: erfolgt immer an der größeren Fensterhöhe durch Zugschnur mit Schnurbremse, die den Duette® in jeder gewünschten Höhe festhält.

Montage: Decke oder Wand, in die Glaslichte, an geraden oder schrägen Glasleisten (freihängend).

Ober- und Unterschiene:

Duette® Fixé

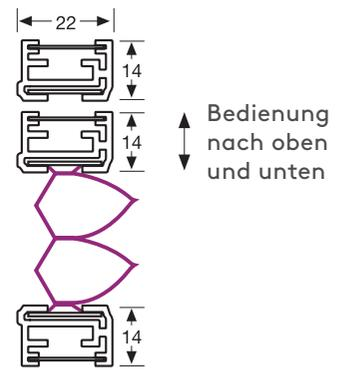

maximale / minimale Maße

Art. Nr.:	Kurzbeschreibung	Abmessungen Schräge (cm)		Abmessungen Höhe (cm)		max. Fläche (m ²)
		min.	max.	min.	max.	
DU25GFSU	freihängend als Giebelanlage	40	230	10	250	-

Pakethöhe

Anlagenhöhe (cm)	50 cm	100 cm	150 cm	200 cm	250 cm	
Pakethöhe (cm) ca.	7 cm	8 cm	9 cm	10 cm	11 cm	

Montagematerial

Montageart 1 M1	Montageart 2 M2
Montage an die Decke oder in die Glaslichte, an geraden oder schrägen Glasleisten	Montage an die Wand
<p>Universalträger: Art.Nr.: 29.7800 (oben)</p>	<p>Wandträger: Art.Nr.: 29.7961 (oben)</p>

Bestellangaben

1. Art. Nr.:	DU25GFSU	
2. Grundlinie B	lichte Maße* M1	fertige Maße M2
3. Höhe H	lichte Maße* M1	fertige Maße M2
4. Schräge C	lichte Maße* M1	fertige Maße M2
5. Schräge	links oder rechts	
6. Neigungswinkel		
7. Stofffarbe	laut Kollektion	
8. Montageart	1 oder 2	
9. Schienenfarbe	Vorschlag lt. Stoffkollektion bzw. frei wählbar	
10. Schnurlänge	Standard = Höhe -10	

*Maßabzüge erfolgen im Werk!

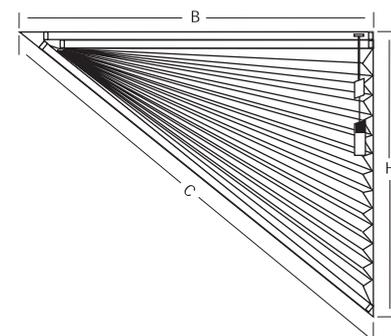

Duette® Typ GX

feststehend ohne Bedienung

Art. Nr.: „DU25GX“

Luxaflex Duette® von LEHA als feststehende Dreieckanlage wird an Wand, Decke oder Fenster fix montiert und lässt sich nicht bedienen.

Zur Reinigung kann das Luxaflex Duette® leicht ausgeklippt werden. Für weitere Sonderformen reichen Sie bitte eine genau vermaßte Skizze ein. Wir beraten Sie gerne für eine optimale Lösung mit Luxaflex Duette® von LEHA.

Montage: Decke oder Wand, in die Glaslichte, an geraden oder schrägen Glasleisten (freihängend).

Ober- und Unterschiene:

Duette® Fixé

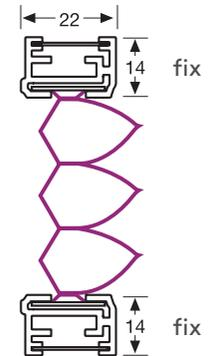

maximale / minimale Maße

Art. Nr.:	Kurzbeschreibung	Abmessungen Schräge (cm)		Abmessungen Höhe (cm)	
		min.	max.	min.	max.
DU25GX	feststehend als Dreieckanlage	20	200	10	250

Montagematerial

Montageart 1 M1	Montageart 2 M2	Montageart 3 M3	Montageart 4 M4	Montageart 5+7 M5 + M7
Montage in die Nische	Montage an die Wand	Montage am Fensterrahmen	Montage am Fensterrahmen (kein Schrauben und Bohren erforderlich)	Montage in die Glaslichte, an geraden oder schrägen Glasleisten
<p>Universalträger: Art.Nr.: 29.7800</p>	<p>Wandträger: Art.Nr.: 29.7961</p>	<p>Universalträger: Art.Nr.: 29.7800 (oben)</p>	<p>Klemmträger: Art.Nr.: 29.7951 (oben)</p>	<p>Ausgleichskeil 11°: Art. Nr.: 29.7812 (zusätzlich für Montageart 7)</p> <p>Universalträger: Art.Nr.: 29.7800 (oben)</p>
<p>Universalträger: Art.Nr.: 29.7800</p>	<p>Winkelträger: Art.Nr.: 29.7961</p>	<p>Universalträger: Art.Nr.: 29.7800 (unten)</p>	<p>Klemmträger für Spanschnur: Art.Nr.: 29.7951 (unten)</p>	<p>Universalträger: Art.Nr.: 29.7800 (unten)</p>

Bestellangaben

1. Art. Nr.:	DU25GX
2. Grundlinie B	lichte Maße* M1 M5 M7 fertige Maße M2 M3 M4
3. Höhe H	lichte Maße* M1 M5 M7 fertige Maße M2 M3 M4
4. Schräge C	lichte Maße* M1 M5 M7 fertige Maße M2 M3 M4
5. Schräge	links oder rechts
6. Neigungswinkel	
7. Stofffarbe	laut Kollektion
8. Montageart	1, 2, 3, 4, 5, 7
9. Schienenfarbe	Vorschlag lt. Stoffkollektion bzw. frei wählbar

*Maßabzüge erfolgen im Werk!



Duette® Typ SV5

verspannt mit Griffbedienung für Fünfeck-Anlagen

Art. Nr.: „DU25SV5“

Duette® Typ SV5OU

Variante von oben und unten bedienbar

Art. Nr.: „DU25SV5OU“

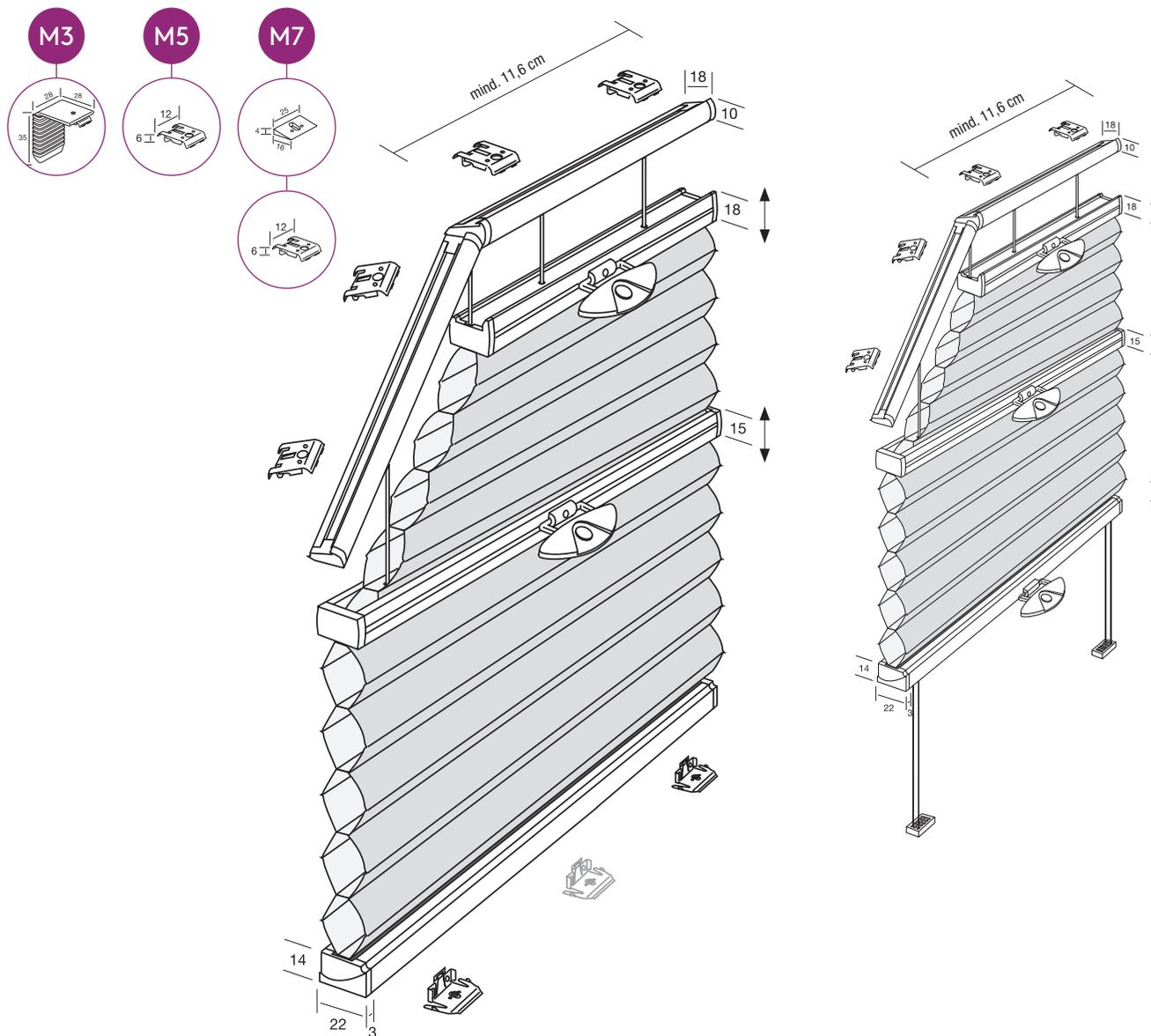

Spannschnüre feststehend!
Anlage lässt sich auch kopfüber montieren,
d.h. der Behang schließt von oben nach unten.
Bitte bei Bestellung angeben!

Grundpreisliste lt. Stoffkollektion
(Berechnungsbreite = Grundlinie
Berechnungshöhe = größere Höhe)
+ Aufpreis

Metall-Design-Griff Art. Nr.: 29.7736



(für Typ SV5 werden zwei,
für SV5OU drei Griffe benötigt)

Preis

Griff
lieferbar in
weiß oder
silber
Bedienung
mit Stab nicht
möglich

Verschiebestab Art. Nr.: 29.1599 + Länge, silber



Abb. für Verwendung
des Verschiebestabes.
Griff klappbar.

Passend für Typ SV5, SV5OU
wenn Griffe mit bloßer Hand
nicht erreichbar sind.

Stablänge

100 cm
125 cm
150 cm
175 cm
200 cm
225 cm
250 cm

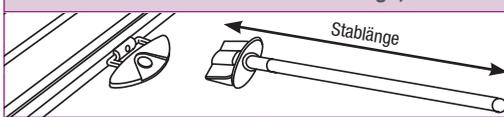
Duette® Typ SV5

verspannt mit Griffbedienung für Fünfeck-Anlagen

Art. Nr.: „DU25SV5“

Luxaflex Duette® von LEHA als verspannte Fünfeck-Anlage.

Bedienung: erfolgt mit dem Bedienungsgriff durch Hinauf- und Hinunterschieben des Duette®, die Spanschnüre geben fixen Halt.

Montage: in die Glaslichte, an geraden oder schrägen Glasleisten oder am Fensterrahmen.

Ober- und Untersiene:

Duette® Fixé

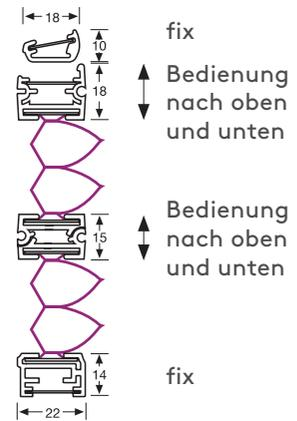

maximale / minimale Maße

Art. Nr.:	Kurzbeschreibung	Abmessungen Grundlinie (cm)		Abmessungen gr. Höhe (cm)		max. Fläche (m ²)
		min.	max.	min.	max.	
DU25 SV5	Fünfeck-Anlage verspannt	35	150	30	250	3,75
DU25 SV50U	Fünfeck-Anlagen verspannt von oben und unten bedienbar	35	120	30	250	2,2

Pakethöhe

Anlagenhöhe (cm)	50 cm	100 cm	150 cm	200 cm	250 cm	
Pakethöhe (cm) ca.	7 cm	9 cm	11 cm	13 cm	15 cm	

Montagematerial

Montageart 3 M3	Montageart 5+7 M5 + M7
Montage am Fensterrahmen	Montage in die Glaslichte, an geraden oder schrägen Glasleisten
<p>Wandträger: Art.Nr.: 29.7809 (oben)</p>	<p>Ausgleichskeil 11°: Art. Nr.: 29.7812 (zusätzlich für Montageart 7)</p>
	<p>Deckenträger: Art.Nr.: 29.7802 (oben)</p>
<p>Wandträger: Art.Nr.: 29.7961 (unten)</p>	<p>Universalträger: Art.Nr.: 29.7800 (unten)</p>

Bestellangaben

1. Art. Nr.:	DU25 SV5 bzw. DU25 SV50U	
2. Grundlinie B1	lichte Maße* M5 M7	fertige Maße M3
3. Obere Breite B2	lichte Maße* M5 M7	fertige Maße M3
4. Höhe H1 rechts	lichte Maße* M5 M7	fertige Maße M3
5. Höhe H2 links	lichte Maße* M5 M7	fertige Maße M3
6. Schräge C	lichte Maße* M5 M7	fertige Maße M3
7. Lage der Schräge	links oder rechts	
8. Stofffarbe	laut Kollektion	
9. Montageart	3, 5 oder 7	
10. Schienenfarbe	Vorschlag lt. Stoffkollektion bzw. frei wählbar	
Extras gegen Aufpreis		
11. Metall-Design-Griff	Art. Nr.: 29.7736	
12. Verschiebestab	Art. Nr.: 29.1599 + Länge	

*Maßabzüge erfolgen im Werk!

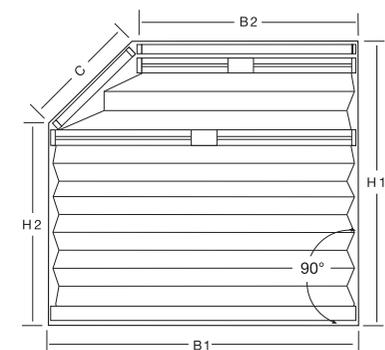

Duette® Typ SV6

verspannt mit Griffbedienung für Sechseck-Anlagen

Art. Nr.: „DU25SV6“

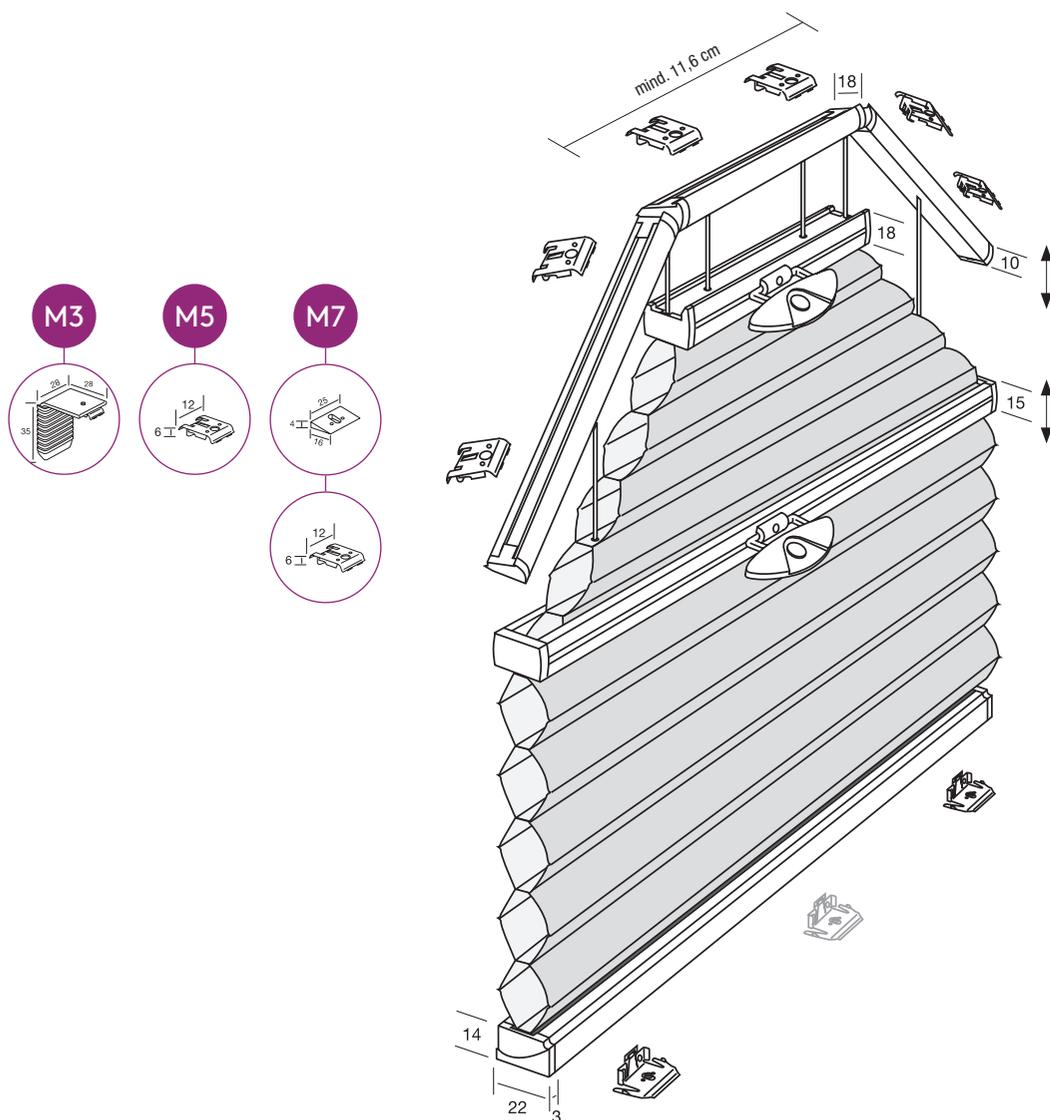

Spannschnüre feststehend!
Anlage lässt sich auch kopfüber montieren,
d.h. der Behang schließt von oben nach unten.
Bitte bei Bestellung angeben!

Grundpreisliste lt. Stoffkollektion
(Berechnungsbreite = Grundlinie
Berechnungshöhe = größere Höhe)
+ Aufpreis

Metall-Design-Griff Art. Nr.: 29.7736	Preis
	Griff lieferbar in weiß oder silber Bedienung mit Stab nicht möglich
(für Typ SV6 werden zwei Griffe benötigt)	

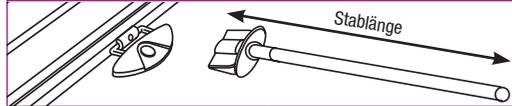
Verschiebestab Art. Nr.: 29.1599 + Länge, silber	Stablänge
	100 cm
	125 cm
	150 cm
	175 cm
	200 cm
	225 cm
	250 cm
Abb. für Verwendung des Verschiebestabes. Griff klappbar.	Passend für Typ SV6 wenn Griffe mit bloßer Hand nicht erreichbar sind.

Duette® Typ SV6

verspannt mit Griffbedienung für Sechseck-Anlagen

Art. Nr.: „DU25SV6“

Luxaflex Duette® von LEHA als verspannte Sechseck-Anlage.

Bedienung: erfolgt mit dem Bedienungsgriff durch Hinauf- und Hinunterschieben des Duette®, die Spannschnüre geben fixen Halt.

Montage: in die Glaslichte, an geraden oder schrägen Glasleisten oder am Fensterrahmen.

Ober- und Unterschiene:

Duette® Fixé

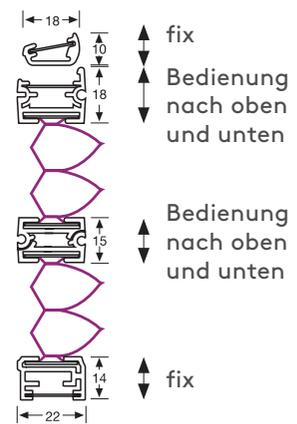

maximale / minimale Maße

Art. Nr.:	Kurzbeschreibung	Abmessungen Grundlinie (cm)		Abmessungen gr. Höhe (cm)	
		min.	max.	min.	max.
DU25 SV6	Sechseck-Anlage verspannt	50	150	30	250

Pakethöhe

Anlagenhöhe (cm)	50 cm	100 cm	150 cm	200 cm	250 cm	
Pakethöhe (cm) ca.	7 cm	9 cm	11 cm	13 cm	15 cm	

Montagematerial

Montageart 3 M3	Montageart 5+7 M5 + M7
Montage am Fensterrahmen	Montage in die Glaslichte, an geraden oder schrägen Glasleisten
<p>Wandträger: Art.Nr.: 29.7809 (oben)</p>	<p>Ausgleichskeil 11°: Art. Nr.: 29.7812 (zusätzlich für Montageart 7)</p>
<p>Wandträger: Art.Nr.: 29.7961 (unten)</p>	<p>Deckenträger: Art.Nr.: 29.7802 (oben)</p>
	<p>Universalträger: Art.Nr.: 29.7800 (unten)</p>

Bestellangaben

1. Art. Nr.:	DU25SV6	
2. Grundlinie B	lichte Maße* M5 M7	fertige Maße M3
3. Breite B1	lichte Maße* M5 M7	fertige Maße M3
4. Große Höhe H1	lichte Maße* M5 M7	fertige Maße M3
5. Kleine Höhe H2	lichte Maße* M5 M7	fertige Maße M3
6. Schräge links C _l	lichte Maße* M5 M7	fertige Maße M3
7. Schräge rechts C _r	lichte Maße* M5 M7	fertige Maße M3
8. Stofffarbe	laut Kollektion	
9. Montageart	3, 5 oder 7	
10. Schienenfarbe	Vorschlag lt. Stoffkollektion bzw. frei wählbar	
Extras gegen Aufpreis		
11. Metall-Design-Griff	Art. Nr.: 29.7736	
12. Verschiebestab	Art. Nr.: 29.1599 + Länge	

*Maßabzüge erfolgen im Werk!

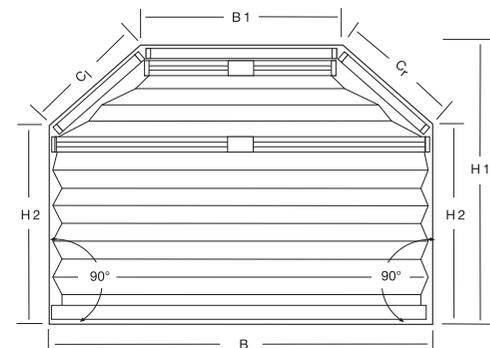

Duette® Typ SVT2

verspannte Trapezanlage mit Griffbedienung

Art. Nr.: „DU25 SVT2“

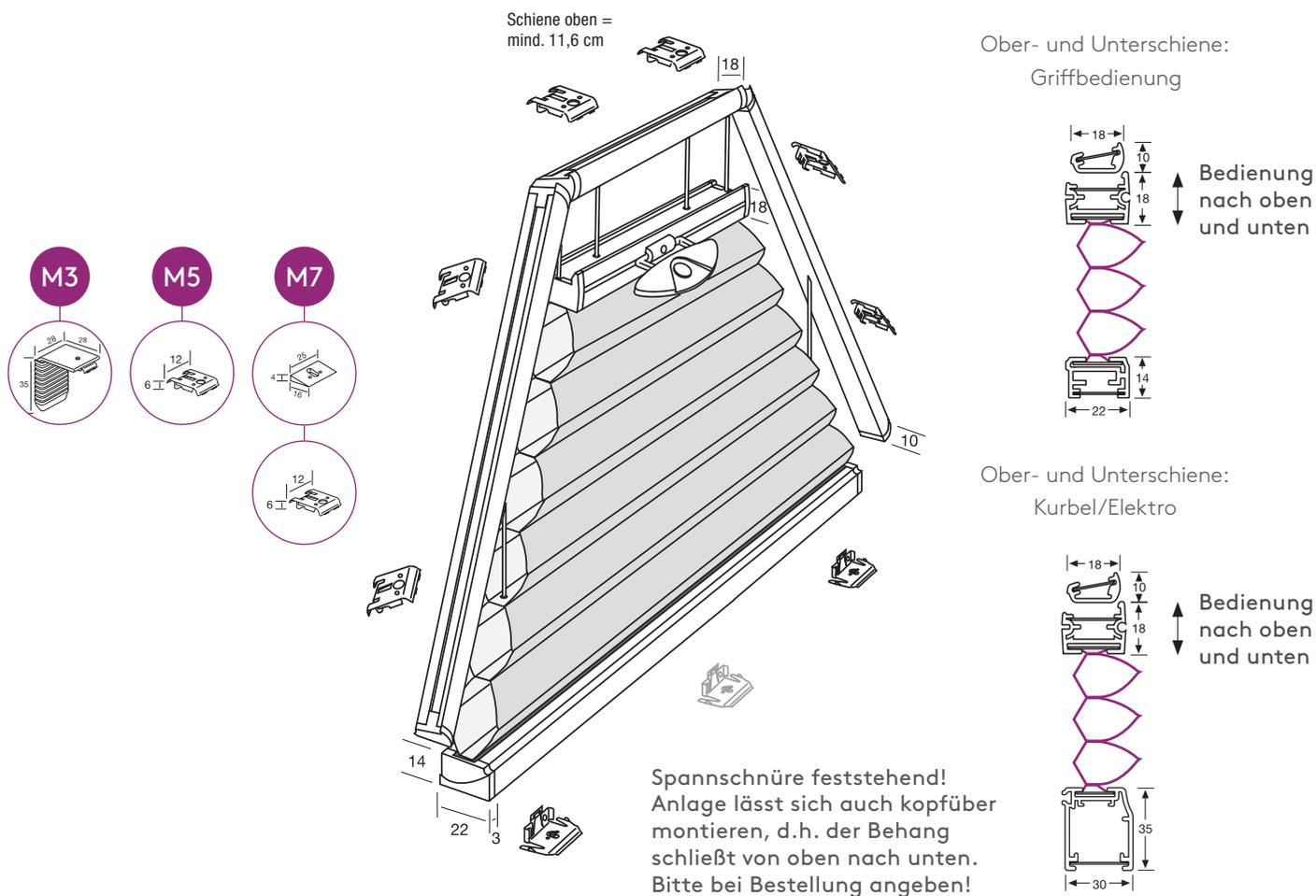

1. Mit Griffbedienung
Grundpreis laut Stoffkollektion (Berechnungsbreite = Grundlinie, Berechnungshöhe = größere Höhe)
+ Aufzahlung

2. Mit Kurbelbedienung Art. Nr.: DU25 SVT2 + DU31750
Grundpreis laut Stoffkollektion (Berechnungsbreite = Grundlinie, Berechnungshöhe = größere Höhe)
+ Aufzahlung

3. Mit Elektrobedienung Art. Nr.: DU25 SVT2 + DU31700
Grundpreis laut Stoffkollektion (Berechnungsbreite = Grundlinie, Berechnungshöhe = größere Höhe)
+ Aufzahlung Trapez
+ Aufzahlung Motor

Metall-Design-Griff Art. Nr.: 29.7736	Preis
	Griff lieferbar in weiß oder silber Bedienung mit Stab nicht möglich

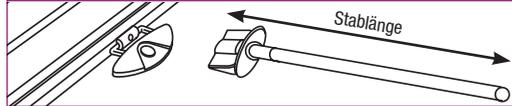
Verschiebestab Art. Nr.: 29.1599 + Länge, silber	Stablänge
	100 cm
	125 cm
	150 cm
	175 cm
	200 cm
	225 cm
	250 cm
Abb. für Verwendung des Verschiebestabes. Griff klappbar.	Passend für Typ SVT2 wenn Griffe mit bloßer Hand nicht erreichbar sind.

Duette® Typ SVT2

verspannte Trapezanlage mit Griffbedienung

Art. Nr.: „DU25 SVT2“

Luxaflex Duette® von LEHA als verspannte Trapezanlage mit zwei Schrägen.

Bedienung: erfolgt mit dem Bedienungsgriff durch Hinauf- und Hinunterschieben des Duette®, die Spannschnüre geben fixen Halt. Optional ist auch Kurbel- und Elektroantrieb möglich.

Montage: in die Glaslichte, an geraden oder schrägen Glasleisten oder am Fensterrahmen.

maximale / minimale Maße

Art. Nr.:	Kurzbeschreibung	Abmessungen Grundlinie (cm)		Abmessungen gr. Höhe (cm)		max. Fläche (m²)
		min.	max.	min.	max.	
DU25 SVT2	Trapezanlage Griffbedienung mit zwei Schrägen verspannt	40	150	10	250	5
DU25 SVT2 +DU31750	Trapezanlage Kurbelbedienung mit zwei Schrägen verspannt	40	230	10	250	5
DU25 SVT2 +DU31700	Trapezanlage Elektrobedienung mit zwei Schrägen verspannt	40	230	10	250	5

Pakethöhe (mit Griffbedienung)

Anlagenhöhe (cm)	50 cm	100 cm	150 cm	200 cm	250 cm	
Pakethöhe (cm) ca.	6 cm	7 cm	8 cm	9 cm	10 cm	 <p>Anlagenhöhe Pakethöhe</p>

Montagematerial

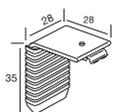
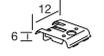
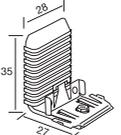
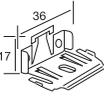
Montageart 3 M3	Montageart 5+7 M5 + M7
Montage am Fensterrahmen	Montage in die Glaslichte, an geraden oder schrägen Glasleisten
 <p>Wandträger: Art.Nr.: 29.7809 (oben)</p>	 <p>Ausgleichskeil 11°: Art. Nr.: 29.7812 (zusätzlich für Montageart 7)</p>
	 <p>Deckenträger: Art.Nr.: 29.7802 (oben)</p>
 <p>Wandträger: Art.Nr.: 29.7961 (unten)</p>	 <p>Universalträger: Art.Nr.: 29.7800 (unten)</p>

Bestellangaben

1. Art. Nr.:	DU25 SVT2	
2. Grundlinie B	lichte Maße* M5 M7	fertige Maße M3
3. Obere Breite B1	lichte Maße* M5 M7	fertige Maße M3
4. Höhe H	lichte Maße* M5 M7	fertige Maße M3
5. Schräge links C _l	lichte Maße* M5 M7	fertige Maße M3
6. Schräge rechts C _r	lichte Maße* M5 M7	fertige Maße M3
7. Stofffarbe	laut Kollektion	
8. Montageart	3, 5 oder 7	
9. Schienenfarbe	Vorschlag lt. Stoffkollektion bzw. frei wählbar	
Extras gegen Aufpreis		
10. Metall-Design-Griff	Art. Nr.: 29.7736	
11. Verschiebestab	Art. Nr.: 29.1599 + Länge	
12. Antriebsart	mit Griff-, Kurbel- oder Elektrobedienung	

*Maßabzüge erfolgen im Werk!

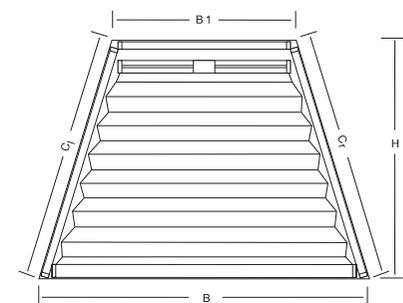

Montageart 3:
fertige Maße angeben

Montageart 5+7:
lichte Maße angeben

Maßabzüge erfolgen
im Werk!



Duette® Typ SVT1

verspannte Trapezanlage mit Griffbedienung

Art. Nr.: „DU25SVT1“

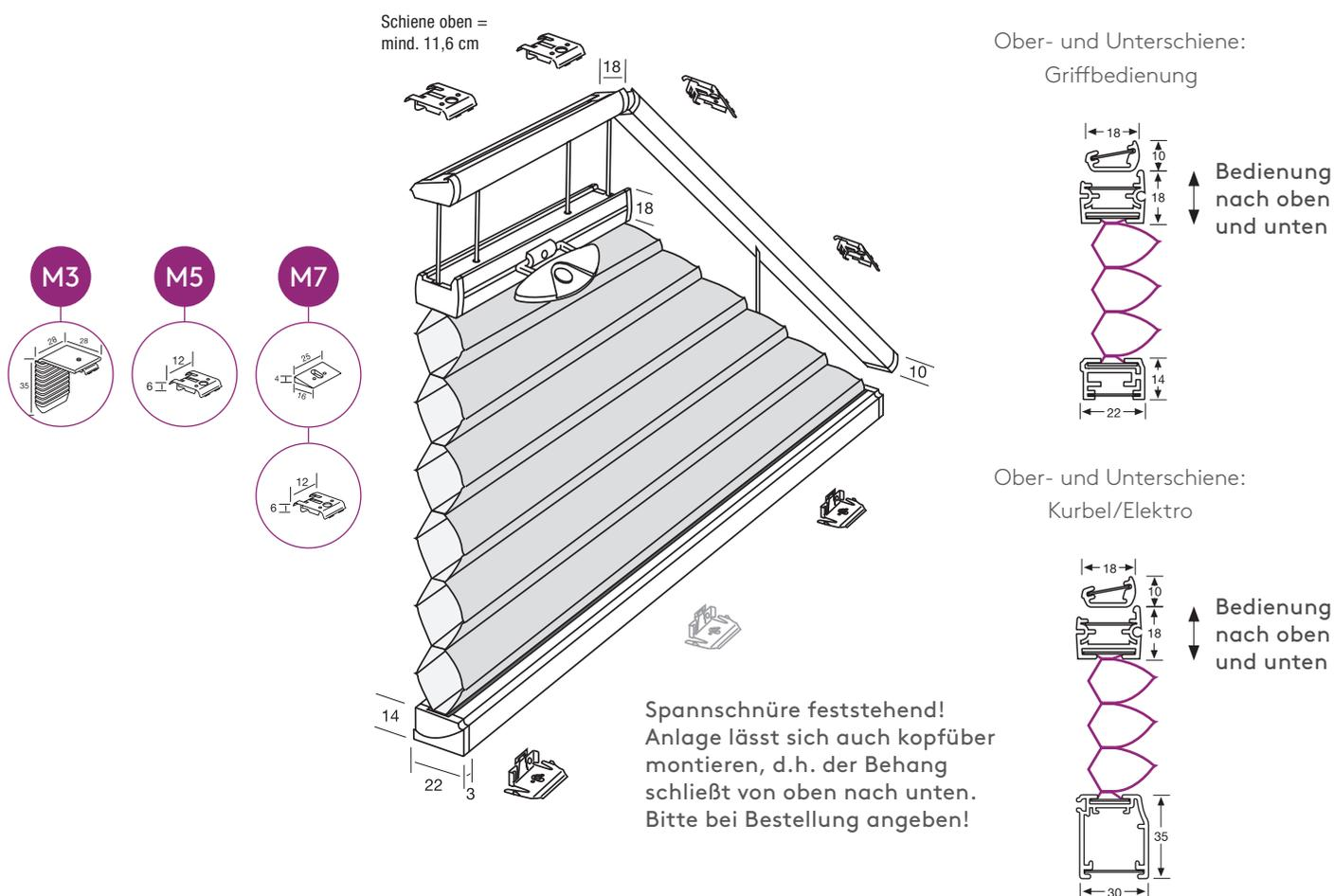

1. Mit Griffbedienung

Grundpreis laut Stoffkollektion (Berechnungsbreite = Grundlinie, Berechnungshöhe = größere Höhe)
+ Aufzahlung

2. Mit Kurbelbedienung Art. Nr.: DU25 SVT1 + DU31750

Grundpreis laut Stoffkollektion (Berechnungsbreite = Grundlinie, Berechnungshöhe = größere Höhe)
+ Aufzahlung

3. Mit Elektrobedienung Art. Nr.: DU25 SVT1 + DU31700

Grundpreis laut Stoffkollektion (Berechnungsbreite = Grundlinie, Berechnungshöhe = größere Höhe)
+ Aufzahlung Trapez
+ Aufzahlung Motor

Metall-Design-Griff Art. Nr.: 29.7736	Preis
	Griff lieferbar in weiß oder silber Bedienung mit Stab nicht möglich

Verschiebestab Art. Nr.: 29.1599 + Länge, silber	Stablänge
	100 cm
	125 cm
	150 cm
	175 cm
	200 cm
	225 cm
	250 cm

Abb. für Verwendung des Verschiebestabes. Griff klappbar.

Passend für Typ SVT1 wenn Griffe mit bloßer Hand nicht erreichbar sind.

Duette® Typ SVT1

verspannte Trapezanlage mit Griffbedienung

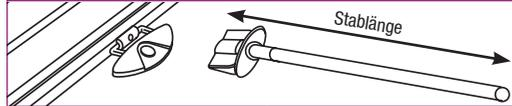
Art. Nr.: „DU25SVT1“

Luxaflex Duette® von LEHA als verspannte Trapezanlage mit einer Schräge.

Bedienung: erfolgt mit dem Bedienungsgriff durch Hinauf- und Hinunterschieben des Duette®, die Spannschnüre geben fixen Halt. Optional ist auch Kurbel- und Elektroantrieb möglich.

Montage: in die Glaslichte, an geraden oder schrägen Glasleisten oder am Fensterrahmen.

maximale / minimale Maße

Art. Nr.:	Kurzbeschreibung	Abmessungen Breite (cm)		Abmessungen Höhe (cm)		max. Fläche (m ²)
		min.	max.	min.	max.	
DU25 SVT1	Trapezanlage Griffbedienung mit einer Schräge verspannt	40	150	10	250	5
DU25 SVT1 +DU31750	Trapezanlage Kurbelbedienung mit einer Schräge verspannt	40	230	10	250	5
DU25 SVT1 +DU31700	Trapezanlage Elektrobedienung mit einer Schräge verspannt	40	230	10	250	5

Pakethöhe (mit Griffbedienung)

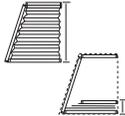
Anlagenhöhe (cm)	50 cm	100 cm	150 cm	200 cm	250 cm	
Pakethöhe (cm) ca.	6 cm	7 cm	8 cm	9 cm	10 cm	 <p>Anlagenhöhe Pakethöhe</p>

Montagematerial

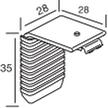
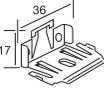
Montageart 3 M3	Montageart 5+7 M5 + M7
Montage am Fensterrahmen	Montage in die Glaslichte, an geraden oder schrägen Glasleisten
 <p>Wandträger: Art.Nr.: 29.7809 (oben)</p>	 <p>Ausgleichskeil 11°: Art. Nr.: 29.7812 (zusätzlich für Montageart 7)</p>
	 <p>Deckenträger: Art.Nr.: 29.7802 (oben)</p>
 <p>Wandträger: Art.Nr.: 29.7961 (unten)</p>	 <p>Universalträger: Art.Nr.: 29.7800 (unten)</p>

Bestellangaben

1. Art. Nr.:	DU25 SVT1	
2. Grundlinie B	lichte Maße* M5 M7	fertige Maße M3
3. Obere Breite B1	lichte Maße* M5 M7	fertige Maße M3
4. Höhe H*	lichte Maße* M5 M7	fertige Maße M3
5. Schräge C	lichte Maße* M5 M7	fertige Maße M3
6. Lage der Schräge	links oder rechts	
7. Stofffarbe	laut Kollektion	
8. Montageart	3, 5 oder 7	
9. Schienenfarbe	Vorschlag lt. Stoffkollektion bzw. frei wählbar	
Extras gegen Aufpreis		
10. Metall-Design-Griff	Art. Nr.: 29.7736	
11. Verschiebestab	Art. Nr.: 29.1599 + Länge	
12. Antriebsart	mit Griff-, Kurbel- oder Elektrobedienung	

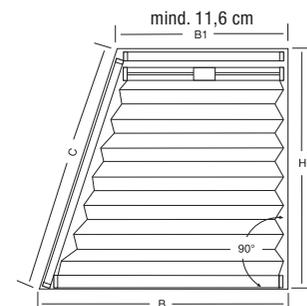

Montageart 3: fertige Maße angeben
Montageart 5+7: lichte Maße angeben



*Maßabzüge erfolgen im Werk!

Duette® Typ SVDR2

verspannte Dreieckanlage mit Griffbedienung
Art. Nr.: „DU25SVDR2“

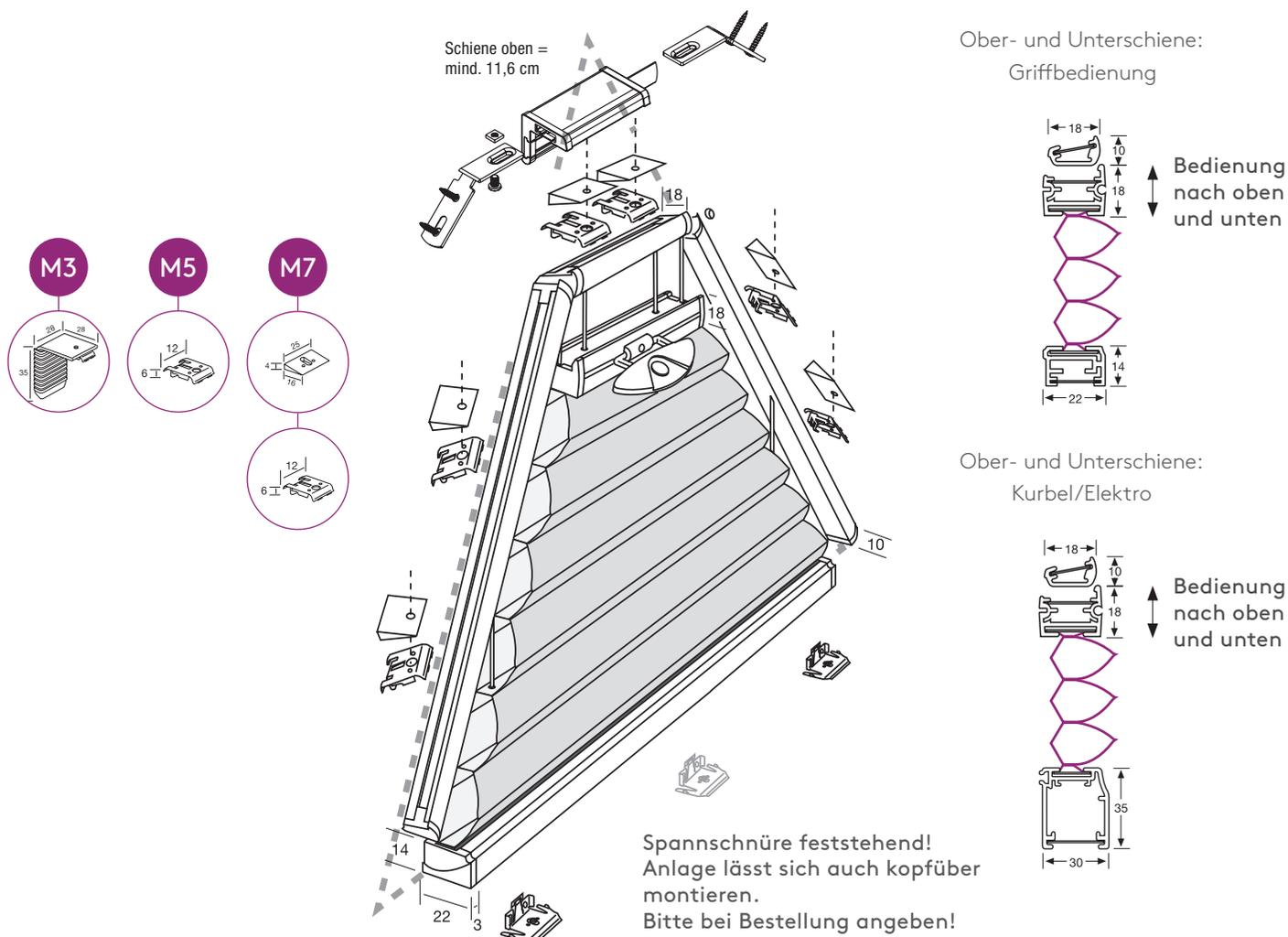

1. Mit Griffbedienung
Grundpreis laut Stoffkollektion (Berechnungsbreite = Grundlinie, Berechnungshöhe = größere Höhe)
+ Aufzahlung

2. Mit Kurbelbedienung Art. Nr.: DU25 SVDR2 + DU31750
Grundpreis laut Stoffkollektion (Berechnungsbreite = Grundlinie, Berechnungshöhe = größere Höhe)
+ Aufzahlung

3. Mit Elektrobedienung Art. Nr.: DU25 SVDR2 + DU31700
Grundpreis laut Stoffkollektion (Berechnungsbreite = Grundlinie, Berechnungshöhe = größere Höhe)
+ Aufzahlung/Trapez
+ Aufzahlung/Motor

Metall-Design-Griff Art. Nr.: 29.7736	Preis
	Griff lieferbar in weiß oder silber Bedienung mit Stab nicht möglich

Verschiebestab Art. Nr.: 29.1599 + Länge, silber	Stablänge
	100 cm
	125 cm
	150 cm
	175 cm
	200 cm
	225 cm
	250 cm

Abb. für Verwendung des Verschiebestabes. Griff klappbar.

Passend für Typ SVDR2 wenn Griffe mit bloßer Hand nicht erreichbar sind.

Duette® Typ SVDR2

verspannte Dreieckanlage mit Griffbedienung

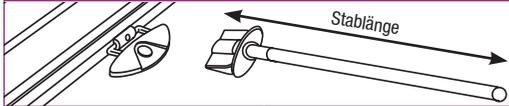
Art. Nr.: „DU25SVDR2“

Luxaflex Duette® von LEHA als verspannte Dreiecks-Anlage mit zwei Schrägen.

Bedienung: erfolgt mit dem Bedienungsgriff durch Hinauf- und Hinunterschieben des Duette®, die Spannschnüre geben fixen Halt. Optional ist auch Kurbel- und Elektroantrieb möglich.

Montage: in die Glaslichte, an geraden oder schrägen Glasleisten oder am Fensterrahmen.

maximale / minimale Maße

Art. Nr.:	Kurzbeschreibung	Abmessungen Grundlinie (cm)		Abmessungen Höhe (cm)		max. Fläche (m²)
		min.	max.	min.	max.	
DU25SVDR2	Dreiecks-Anlage Griffbedienung mit zwei Schrägen verspannt	20	150	10	250	-
DU25SVDR2 +DU31750	Dreiecks-Anlage Kurbelbedienung mit zwei Schrägen verspannt	20	150	10	250	-
DU25SVDR2 +DU31700	Dreiecks-Anlage Elektrobedienung mit zwei Schrägen verspannt	40	149	10	250	-

Pakethöhe (mit Griffbedienung)

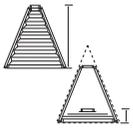
Anlagenhöhe (cm)	50 cm	100 cm	150 cm	200 cm	250 cm	
Pakethöhe (cm) ca.	6 cm	7 cm	8 cm	9 cm	10 cm	 <p>Anlagenhöhe Pakethöhe</p>

Montagematerial

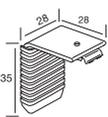
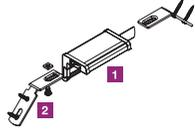
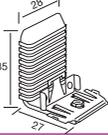
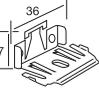
Montageart 3 M3	Montageart 5+7 M5 + M7	
Montage am Fensterrahmen	Montage in die Glaslichte, an geraden oder schrägen Glasleisten	
 <p>Wandträger: Art.Nr.: 29.7809 (oben)</p>	 <p>Ausgleichskeil 11°: Art. Nr.: 29.7812 (zusätzlich für Montageart 7)</p>	 <p>1 Montageprofil: Art.Nr.: 29.7155 2 Winkelträger: Art.Nr.: 29.7819</p>
	 <p>Deckenträger: Art.Nr.: 29.7802 (oben)</p>	
 <p>Wandträger: Art.Nr.: 29.7961 (unten)</p>	 <p>Universalträger: Art.Nr.: 29.7800 (unten)</p>	

Bestellangaben

1. Art. Nr.:	DU25SVDR2	
2. Grundlinie B	lichte Maße* M5 M7	fertige Maße M3
3. Höhe H	lichte Maße* M5 M7	fertige Maße M3
4. Schräge C ₁	lichte Maße* M5 M7	fertige Maße M3
5. Schräge C ₂	lichte Maße* M5 M7	fertige Maße M3
6. Stofffarbe	laut Kollektion	
7. Montageart	3, 5 oder 7	
8. Schienenfarbe	Vorschlag lt. Stoffkollektion bzw. frei wählbar	
Extras gegen Aufpreis		
9. Metall-Design-Griff	Art. Nr.: 29.7736	
10. Verschiebestab	Art. Nr.: 29.1599 + Länge	
11. Antriebsart	mit Griff-, Kurbel- oder Elektrobedienung	

*Maßabzüge erfolgen im Werk!

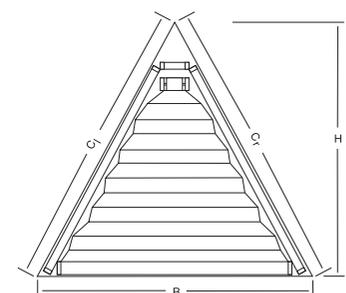

Duette® Typ SVDR1

verspannte Dreieckanlage mit Griffbedienung

Art. Nr.: „DU25SVDR1“

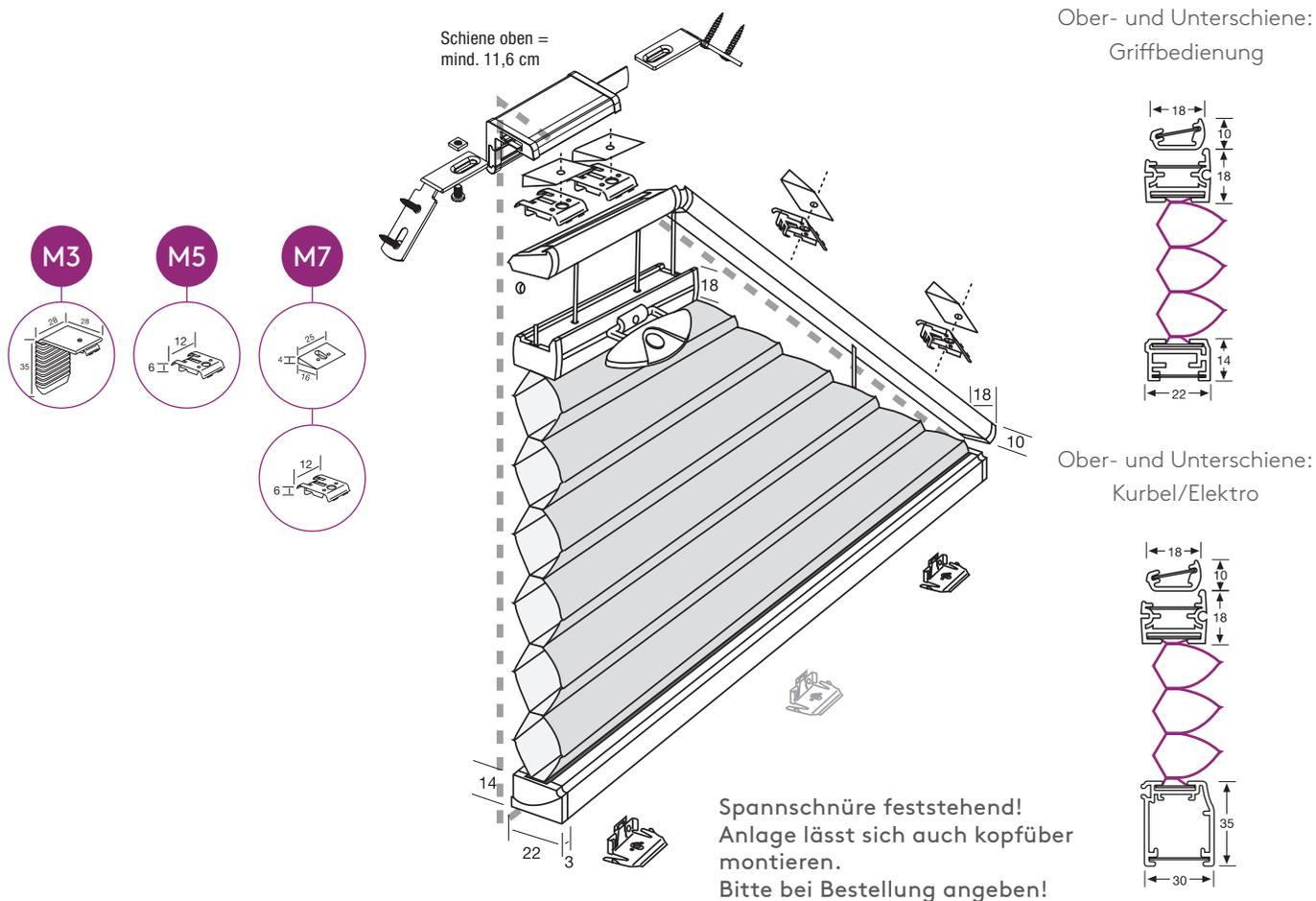

1. Mit Griffbedienung
 Grundpreis laut Stoffkollektion (Berechnungsbreite = Grundlinie, Berechnungshöhe = größere Höhe)
 + Aufzahlung

2. Mit Kurbelbedienung Art. Nr.: DU25 SVDR1 + DU31750
 Grundpreis laut Stoffkollektion (Berechnungsbreite = Grundlinie, Berechnungshöhe = größere Höhe)
 + Aufzahlung

3. Mit Elektrobedienung Art. Nr.: DU25 SVDR1 + DU31700
 Grundpreis laut Stoffkollektion (Berechnungsbreite = Grundlinie, Berechnungshöhe = größere Höhe)
 + Aufzahlung/Trapez
 + Aufzahlung/Motor

Metall-Design-Griff Art. Nr.: 29.7736	Preis
	Griff lieferbar in weiß oder silber Bedienung mit Stab nicht möglich

Verschiebestab Art. Nr.: 29.1599 + Länge, silber	Stablänge
	100 cm
	125 cm
	150 cm
	175 cm
	200 cm
	225 cm
	250 cm

Abb. für Verwendung des Verschiebestabes. Griff klappbar. Passend für Typ SVDR1 wenn Griffe mit bloßer Hand nicht erreichbar sind.

Duette® Typ SVDR1

verspannte Dreieckanlage mit Griffbedienung

Art. Nr.: „DU25SVDR1“

Luxaflex Duette® von LEHA als verspannte Dreiecks-Anlage mit einer Schräge.

Bedienung: erfolgt mit dem Bedienungsgriff durch Hinauf- und Hinunterschieben des Duette®, die Spannschnüre geben fixen Halt. Optional ist auch Kurbel- und Elektroantrieb möglich.

Montage: in die Glaslichte, an geraden oder schrägen Glasleisten oder am Fensterrahmen.

maximale / minimale Maße

Art. Nr.:	Kurzbeschreibung	Abmessungen Grundlinie (cm)		Abmessungen Höhe (cm)		max. Fläche (m²)
		min.	max.	min.	max.	
DU25 SVDR1	Dreiecks-Anlage Griffbedienung mit zwei Schrägen verspannt	15	100	10	250	-
DU25 SVDR1 +DU31750	Dreiecks-Anlage Kurbelbedienung mit zwei Schrägen verspannt	20	100	10	250	-
DU25 SVDR1 +DU31700	Dreiecks-Anlage Elektrobedienung mit zwei Schrägen verspannt	26	100	10	250	-

Pakethöhe (mit Griffbedienung)

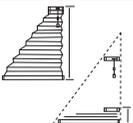
Anlagenhöhe (cm)	50 cm	100 cm	150 cm	200 cm	250 cm	
Pakethöhe (cm) ca.	6 cm	7 cm	8 cm	9 cm	10 cm	 <p>Anlagenhöhe Pakethöhe</p>

Montagematerial

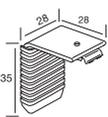
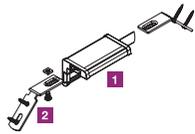
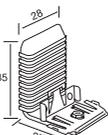
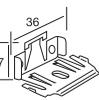
Montageart 3 M3	Montageart 5+7 M5 + M7	
Montage am Fensterrahmen	Montage in die Glaslichte, an geraden oder schrägen Glasleisten	
 <p>Wandträger: Art.Nr.: 29.7809 (oben)</p>	 <p>Ausgleichskeil 11°: Art. Nr.: 29.7812 (zusätzlich für Montageart 7)</p>	 <p>1 Montageprofil: Art.Nr.: 29.7155 2 Winkelträger: Art.Nr.: 29.7819</p>
 <p>Wandträger: Art.Nr.: 29.7961 (unten)</p>	 <p>Deckenträger: Art.Nr.: 29.7802 (oben)</p>	
	 <p>Universalträger: Art.Nr.: 29.7800 (unten)</p>	

Bestellangaben

1. Art. Nr.:	DU25SVDR1	
2. Grundlinie B	lichte Maße* M5 M7	fertige Maße M3
3. Höhe H	lichte Maße* M5 M7	fertige Maße M3
4. Schräge C	lichte Maße* M5 M7	fertige Maße M3
5. Lage der Schräge	links oder rechts	
6. Stofffarbe	laut Kollektion	
7. Montageart	3, 5 oder 7	
8. Schienenfarbe	Vorschlag lt. Stoffkollektion bzw. frei wählbar	
Extras gegen Aufpreis		
9. Metall-Design-Griff	Art. Nr.: 29.7736	
10. Verschiebestab	Art. Nr.: 29.1599 + Länge	
10. Antriebsart	mit Griff-, Kurbel- oder Elektrobedienung	

*Maßabzüge erfolgen im Werk!

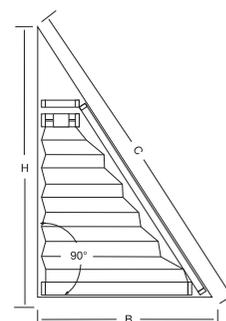

Duette® Typ SXDR

feststehende Dreieckanlage, nicht bedienbar

Art. Nr.: „DU25SXDR“

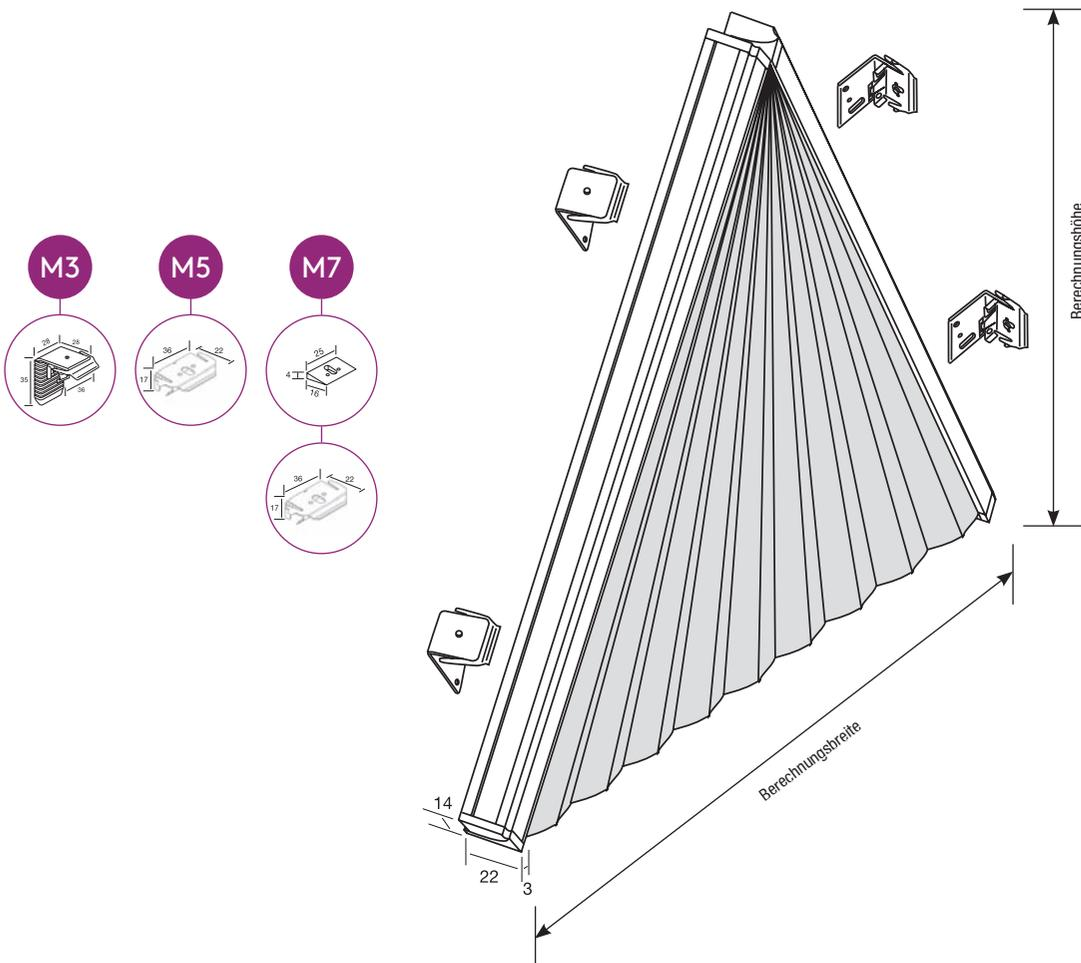

Zum Reinigen des Fensters kann die Schiene leicht ausgeklickt werden.

Grundpreisliste lt. Stoffkollektion
(Berechnungsbreite = Grundlinie
Berechnungshöhe = größere Höhe)
+ Aufpreis

Duette® Typ SXDR

feststehende Dreieckanlage, nicht bedienbar

Art. Nr.: „DU25SXDR“

Luxaflex Duette® von LEHA als feststehende Dreiecks-Anlage – nicht bedienbar, nur feststehend!

Montage: in die Glaslichte, an geraden oder schrägen Glasleisten oder am Fensterrahmen.

Ober- und Unterschiene:
Duette® Fixé

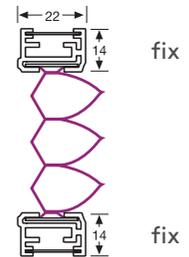

maximale / minimale Maße

Art. Nr.:	Kurzbeschreibung	Abmessungen Breite (cm)		Abmessungen Höhe (cm)	
		min.	max.	min.	max.
DU25SXDR	feststehende Dreieckanlagen	20	200	10	200

Montagematerial

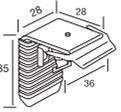
Montageart 3 M3	Montageart 5+7 M5 + M7
Montage am Fensterrahmen	Montage in die Glaslichte, an geraden oder schrägen Glasleisten
 <p>Wandträger: Art.Nr.: 29.7961</p>	 <p>Ausgleichskeil 11°: Art. Nr.: 29.7812 (zusätzlich für Montageart 7)</p>  <p>Universalträger: Art.Nr.: 29.7800</p>

Bestellangaben

1. Art. Nr.:	DU25SXDR	
2. Grundlinie B	lichte Maße* M5 M7	fertige Maße M3
3. Höhe H	lichte Maße* M5 M7	fertige Maße M3
4. Schräge C1 rechts	lichte Maße* M5 M7	fertige Maße M3
5. Schräge C2 links	lichte Maße* M5 M7	fertige Maße M3
6. Stofffarbe	laut Kollektion	
7. Montageart	3, 5 oder 7	
8. Schienenfarbe	Vorschlag lt. Stoffkollektion bzw. frei wählbar	

*Maßabzüge erfolgen im Werk!

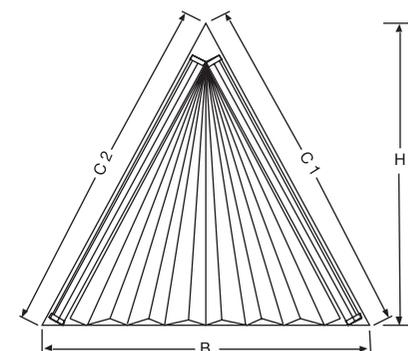

Duette® Typ SX90

feststehende Viertelkreisanlage fix am Fenster montiert und nicht bedienbar

Art. Nr.: „DU25SX90“

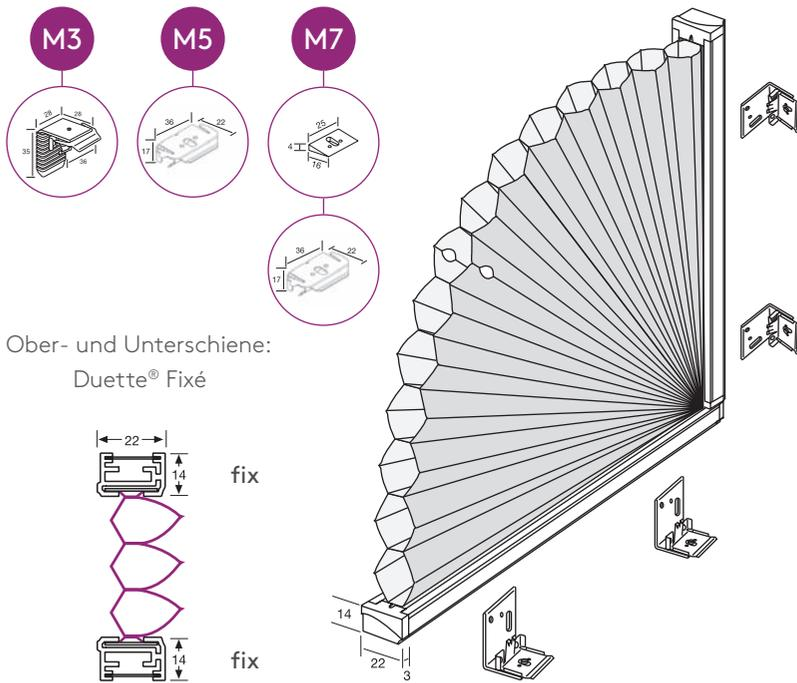

Luxaflex Duette® von LEHA als feststehende Viertelkreis-Anlage, lässt sich nicht bedienen. Zur Reinigung kann der Luxaflex Duette® leicht ausgeklippt werden. Falls es sich nicht um einen exakten Viertelkreis handelt, bitten wir um Beistellung einer Schablone.

Montage: am Fensterrahmen oder in die Glaslichte, an geraden oder schrägen Glasleisten.

Grundpreisliste lt. Stoffkollektion
(Berechnungsbreite = Grundlinie
Berechnungshöhe = Höhe)
+ Aufpreis

maximale/minimale Maße

Art. Nr.:	Kurzbeschreibung	Abmessungen Grundlinie (cm)		Abmessungen Höhe (cm)	
		min.	max.	min.	max.
DU25SX90	feststehende Viertelkreis-Anlage	15	60	15	60

Montagematerial

Montageart 3 M3	Montageart 5+7 M5 + M7
Montage am Fensterrahmen	Montage in die Glaslichte, an geraden oder schrägen Glasleisten
<p>Wandträger: Art.Nr.: 29.7961</p>	<p>Ausgleichskeil 11°: Art. Nr.: 29.7812 (zusätzlich für Montageart 7)</p> <p>Universalträger: Art.Nr.: 29.7800</p>

Bestellangaben

1. Art. Nr.:	DU25 SX90	
2. Grundlinie B	lichte Maße*	fertige Maße
3. Höhe H	lichte Maße* M5 M7	fertige Maße M3
4. Stofffarbe	laut Kollektion M5 M7	M3
5. Montageart	3, 5 oder 7	
6. Schienenfarbe	Vorschlag lt. Stoffkollektion bzw. frei wählbar	

*Maßabzüge erfolgen im Werk!

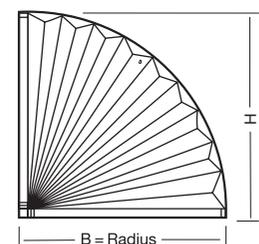

Duette® Typ SX180

feststehende Halbkreisanlage fix am Fenster montiert und nicht bedienbar

Art. Nr.: „DU25 SX180“

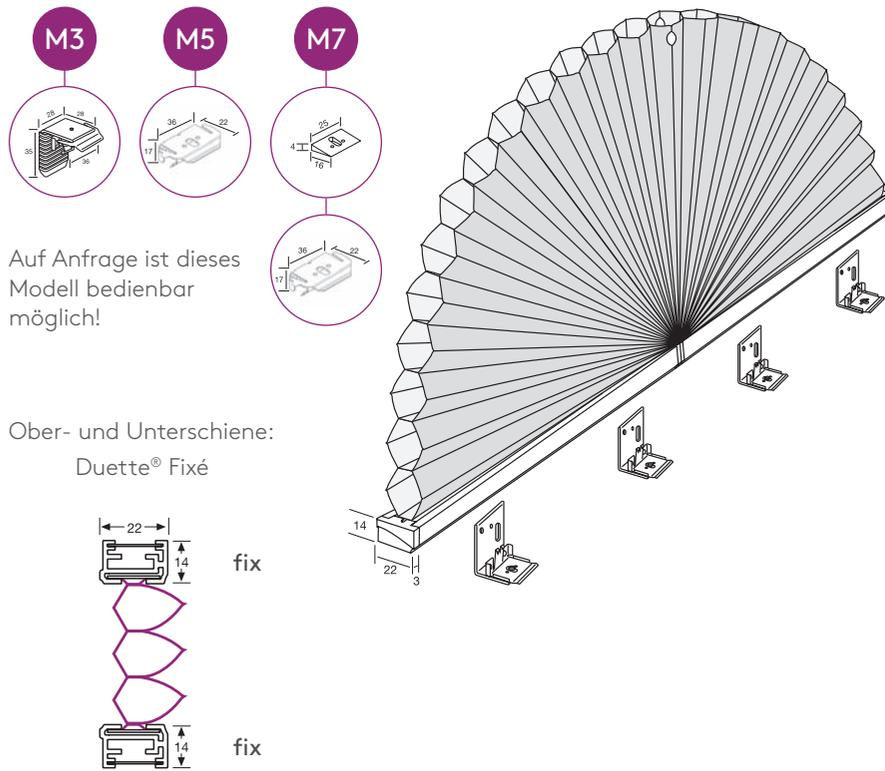

Auf Anfrage ist dieses Modell bedienbar möglich!

Ober- und Unterschiene:
Duette® Fixé

Luxaflex Duette® von LEHA als feststehende Halbkreis-Anlage, lässt sich nicht bedienen. Zur Reinigung kann der Luxaflex Duette® leicht ausgeklippt werden. Falls es sich nicht um einen exakten Viertelkreis handelt, bitten wir um Beistellung einer Schablone.

Montage: am Fensterrahmen oder in die Glaslichte, an geraden oder schrägen Glasleisten.

Grundpreisliste lt. Stoffkollektion
(Berechnungsbreite = Grundlinie
Berechnungshöhe = Höhe)
+ Aufpreis

maximale / minimale Maße

Art. Nr.:	Kurzbeschreibung	Abmessungen Grundlinie (cm)		Abmessungen Höhe (cm)	
		min.	max.	min.	max.
DU25SX180	feststehende Halbkreis-Anlage	15	120	15	60

Montagematerial

Montageart 3 M3	Montageart 5+7 M5 + M7
Montage am Fensterrahmen	Montage in die Glaslichte, an geraden oder schrägen Glasleisten
<p>Wandträger: Art.Nr.: 29.7961</p>	<p>Ausgleichskeil 11°: Art. Nr.: 29.7812 (zusätzlich für Montageart 7)</p> <p>Universalträger: Art.Nr.: 29.7800</p>

Bestellangaben

1. Art. Nr.:	DU25SX180		
2. Grundlinie B	lichte Maße* M5 M7	fertige Maße M3	
3. Höhe H	lichte Maße* M5 M7	fertige Maße M3	
4. Stofffarbe	laut Kollektion		
5. Montageart	3, 5 oder 7		
6. Schienenfarbe	Vorschlag lt. Stoffkollektion bzw. frei wählbar		

*Maßabzüge erfolgen im Werk!

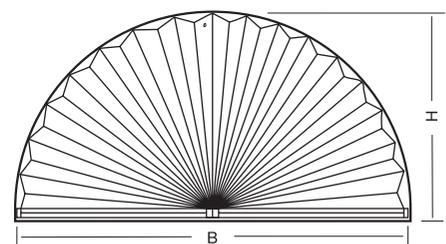

Maßanleitung für Dachfenster-Duette®

für Typ „DU25SKDUOU“ mit Seitenführungsschienen

für Velux, Roto und sonstige Fenstertypen



Luxaflex Duette® von LEHA werden exakt nach Maß angefertigt. Sie werden mit Hilfe von Seitenführungsschienen in den Fensterrahmen montiert. Das Montagematerial wird mitgeliefert. Diese Anlage ist für alle gängigen Fenstertypen von Velux, Roto und Sondertypen geeignet. Mindestdachneigung 15°. Am einfachsten ist die Angabe des Fenstertyps, z.B. Velux GGU308.

Achtung: Rahmentiefe mindestens 45 mm – und ganz wichtig: Bitte millimetergenau messen!

Maßanleitung für VELUX-Dachflächenfenster

Maßanleitung für ROTO-Dachflächenfenster

Glasleiste 90°

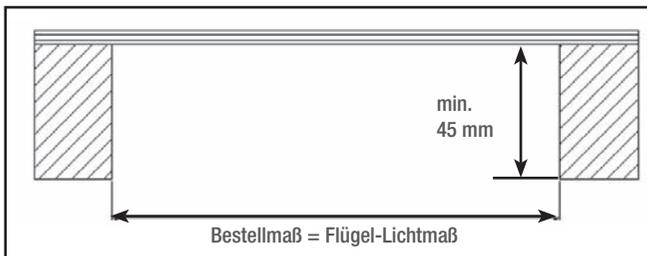

Glasleiste 90°



Glasleiste 96°

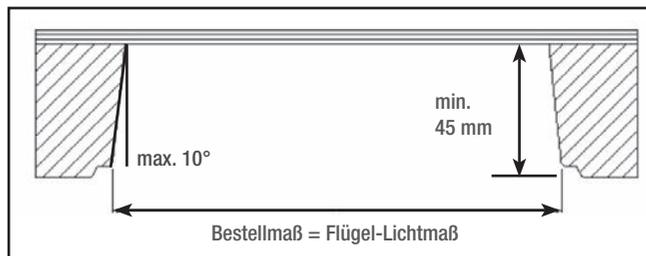

Glasleiste 105°

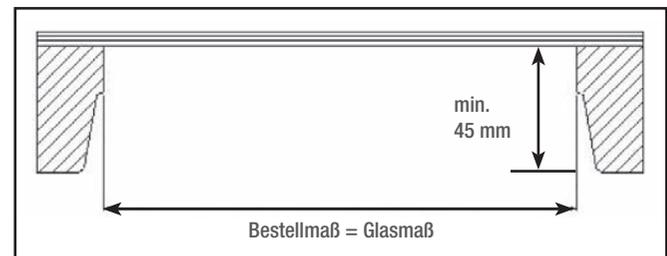

Glasleiste 105°



Bitte jeweils Breite und Höhe messen!

Maßanleitung für Dachfenster-Duette®

für Typ „DU25DV“ und „DU25DVOU“ mit Spanndrähten
für Velux, Roto und sonstige Fenstertypen

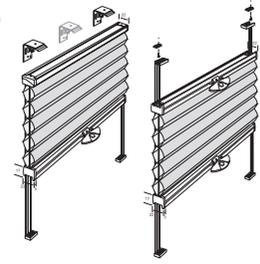

Luxaflex Duette® von LEHA werden exakt nach Maß angefertigt. Sie werden mit Hilfe von Montageclips und seitlichen Spanndrähten in den Fensterrahmen montiert. Das Montagematerial wird mitgeliefert. Diese Anlage ist für alle gängigen Fenstertypen von Velux, Roto und Sondertypen geeignet. Mindestneigung 15°.

Achtung: Falztiefe mindestens 30 mm – und ganz wichtig: **Bitte millimetergenau messen!**

Maßanleitung für Dachflächenfenster mit gerader Glasleiste

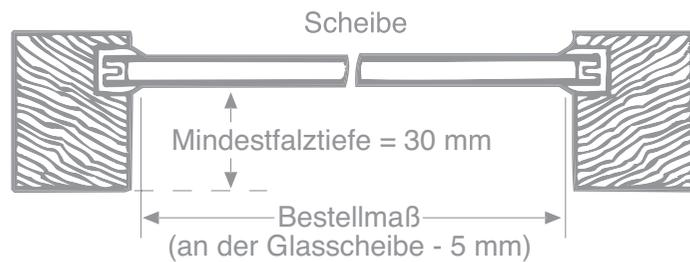

Maßanleitung für Dachflächenfenster mit schräger Glasleiste

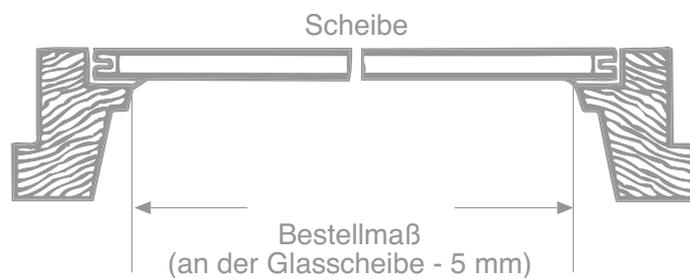

Duette® Typ „Skylight“ SKDUOU

für Dachfenster mit Seitenführungsschienen und zwei Griffleisten

Art. Nr.: „DU25SKDUOU“

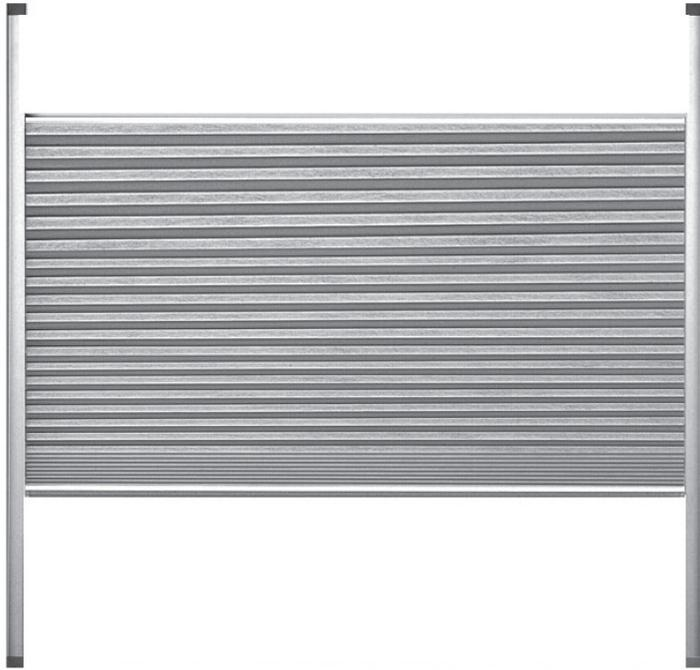

Duette® für Dachfenster mit Seitenführungsschienen und zwei Griffleisten, Mindestglasleistentiefe 45 mm.



Einbausituation



Detail: Griffleiste

Bedienstab gerade, Art. Nr.: 15.0050	Stablänge
	100 cm
	150 cm
	200 cm
Passend für Typ SKDU und SKDUOU, wenn Griffleiste mit bloßer Hand nicht erreichbar ist.	

Bedienstab abgewinkelt, Art. Nr.: 15.0055	Stablänge
	Ausziehbar von 150 bis 300 cm
	Passend für Typ SKDU und SKDUOU, wenn Griffleiste mit bloßer Hand nicht erreichbar ist.

Duette® Typ „Skylight“ SKDUOU

für Dachfenster mit Seitenführungsschienen und zwei Griffleisten

Art. Nr.: „DU25 SKDUOU“

Luxaflex Duette® von LEHA werden exakt nach Maß angefertigt und bieten eine ästhetisch ansprechende Optik. Die Griff-Leiste ist mit einem Verschlussgummi versehen, die Seitenführungsschienen gewähren absoluten Blick- und Lichtschutz. Diese Anlagen sind für alle gängigen Fenstertypen von Velux, Roto und Sondertypen geeignet.

Bedienung: Das Duette® lässt sich an der unteren und oberen Griff-Leiste gleichzeitig in jede gewünschte Position ziehen. Für höhere Fenster empfiehlt sich der Bedienstab. Zum Heben und Senken des Duettes® wird er in die Mulde der Griff-Leiste eingesteckt.

Paket: wahlweise oben, unten oder mittig. Das Dachfenster-Duette® kann sowohl nach unten als auch nach oben geöffnet werden, um eine perfekte Lichtkontrolle zu erreichen.

Schienenfarbe

Seitenführungsschiene, Oberblende und Griff-Leiste sind in 3 verschiedenen Farben erhältlich. Die dazugehörigen Kunststoffteile sind farblich abgestimmt. Bitte geben Sie bei der Bestellung die gewünschte Profilarbe an.

Aluminium eloxiert
 Weiß RAL 9016
 Creme RAL 9001

Tag/Nacht-Komfort

Zwei Skylight-Sonnenschutzprodukte an einem Fenster, gleichzeitig blickdicht für die Nacht und transparent für den Tag – das ist eine LEHA-Idee mit praktischem Wert und optischem Reiz, überzeugend in der Funktion, einfach in der Bedienung:

Zur Preisfindung bei Tag/Nacht-Komfort müssen beide Behänge gerechnet werden, da jeder der 2 Behänge alleine die gesamte Fensterhöhe abdecken kann.

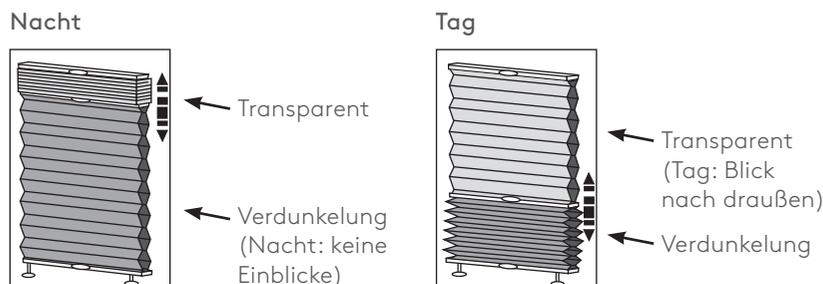

maximale / minimale Maße

Art. Nr.:	Kurzbeschreibung	Abmessungen Breite (cm)		Abmessungen Höhe (cm)		max. Fläche (m²)
		min.	max.	min.	max.	
DU25SKDUOU	Dachfensterausführung mit seitlichen Führungsschienen	30	150	30	150	2,2

Bestellangaben

1. Art. Nr.: _____ DU25SKDUOU

2.a) Dachfensterfabrikat _____ Velux, Roto, ...

2.b) Dachfenstertyp _____ z.B. Velux GGU308

oder

3.a) Breite _____ Flügellichtmaß bzw. Glasmaß

3.b) Höhe _____ Flügellichtmaß bzw. Glasmaß

4. Glasleiste _____ gerade 90°, schräg 96°, schräg 105°

5. Stofffarbe _____ laut Kollektion

6. Schienenfarbe _____ Aluminium eloxiert, Weiß oder Creme

Extras gegen Aufpreis

7. Bedienstab gerade _____ Art. Nr.: 15.0050

8. Bedienstab abgewinkelt _____ Art. Nr.: 15.0055



Duette® Typ DVOU und DV mit Griffbedienung

für Dachfenster mit Spanndrähten

Art. Nr.: „DU25DV“ und „DU25DVOU“

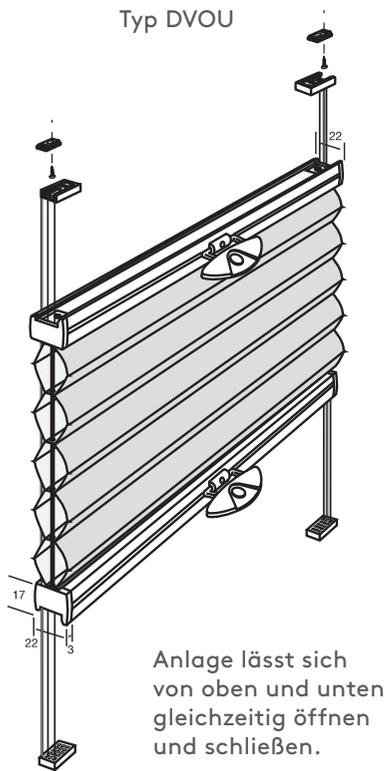

Typ DVOU

Anlage lässt sich von oben und unten gleichzeitig öffnen und schließen.

M3

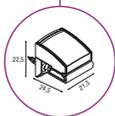

M5

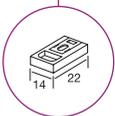

M7

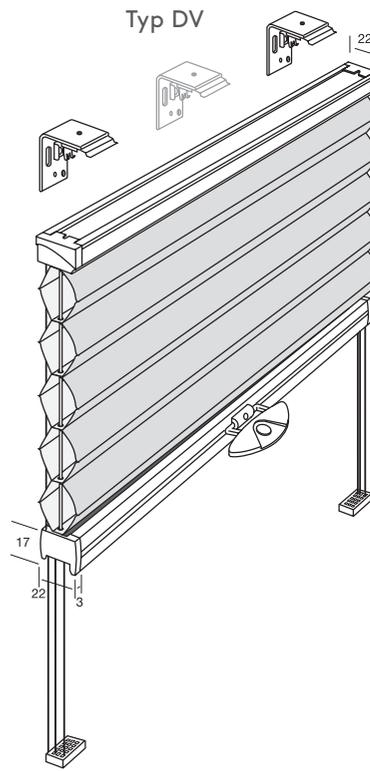
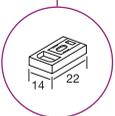

Typ DV

Anlage lässt sich auch kopfüber montieren, d.h. der Behang schließt von oben nach unten. Bitte bei Bestellung angeben!

M3

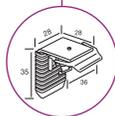

M5

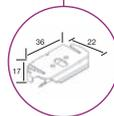

M7

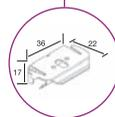
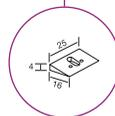

Metall-Design-Griff Art. Nr.: 29.7736	Preis
	Griff lieferbar in weiß oder silber Bedienung mit Stab nicht möglich

Verschiebestab Art. Nr.: 29.1599 + Länge, silber	Stablänge
	100 cm
	125 cm
	150 cm
	175 cm
	200 cm
	225 cm
	250 cm

Abb. für Verwendung des Verschiebestabes. Griff klappbar.

Passend für Typ DV und DVOU wenn Griffe mit bloßer Hand nicht erreichbar sind.

Duette® Typ DV und DVOU mit Griffbedienung

für Dachfenster mit Spanndrähten

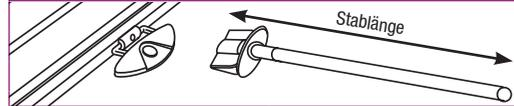
Art. Nr.: „DU25DV“ und „DU25DVOU“

Luxaflex Duette® von LEHA als verspannte Dachfensteranlage.

Bedienung: erfolgt mit dem Bedienunggriff durch Hinauf- und Hinunterschieben des Duette®, die Spanndrähte geben fixen Halt in der Schräge.

Montage: erfolgt am Fensterrahmen oder in die Glaslichte, an geraden oder schrägen Glasleisten.

Ober- und Unterschiene:

Duette® Fixé

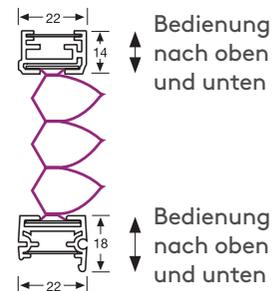

maximale / minimale Maße

Art. Nr.:	Kurzbeschreibung	Abmessungen Breite (cm)		Abmessungen Höhe (cm)		max. Fläche (m ²)
		min.	max.	min.	max.	
DU25DV	verspannte Dachfensteranlage	15	150	10	150	2,2
DU25 DVOU	verspannte Dachfensteranlage von oben und unten bedienbar	15	150	10	150	2,2

Pakethöhe

Anlagenhöhe (cm)	50 cm	100 cm	150 cm	
Pakethöhe (cm) ca.	5 cm	6 cm	8 cm	

Montagematerial Typ DV

Montageart 3 M3	Montageart 5+7 M5 + M7
Montage am Fensterrahmen Wandträger: Art.Nr.: 29.7961 (oben)	Montage in die Glaslichte, an geraden oder schrägen Glasleisten Universalträger: Art.Nr.: 29.7800 Ausgleichskeil 11°: Art. Nr.: 29.7812 (zusätzlich für Montageart 7)
 Wandträger: Art.Nr.: 29.7961 (unten)	 Spannschnur- befestigung: Art. Nr.: 29.7807 (unten)

Montagematerial Typ DVOU

Montageart 3 M3	Montageart 5+7 M5 + M7
Montage am Fensterrahmen Kunststoffträger Art. Nr.: 29.7999 (oben links und rechts)	Montage in die Glaslichte, an geraden oder schrägen Glasleisten Spannschnur- befestigung: Art. Nr.: 29.7807 (oben)
 Kunststoffträger Art. Nr.: 29.7999 (unten links und rechts)	 Spannschnur- befestigung: Art. Nr.: 29.7807 (unten)

Bestellangaben

1. Art. Nr.:	_____ DU25DV bzw. DU25 DVOU
2.a) Dachfensterfabrikat	_____ Velux, Roto, ...
2.b) Dachfenstertyp	_____ z.B. Velux GGU308
oder	
3.a) fertige Breite	_____ Glaslichte -5 mm
3.b) fertige Höhe	_____ Glaslichte -5 mm
4. Stofffarbe	_____ laut Kollektion
5. Montageart	_____ 3, 5 oder 7
6. Schienenfarbe	_____ Vorschlag lt. Stoffkollektion bzw. frei wählbar
Extras gegen Aufpreis	
7. Metall-Design-Griff	_____ Art. Nr.: 29.7736
8. Verschiebestab	_____ Art. Nr.: 29.1599 + Länge



Plafond-Anlagen



Es ist ganz einfach, ein Luxaflex Duette® von LEHA für Plafondanlagen zu bestellen. **Wichtig sind die Angaben von lichten Maßen!** Die erforderlichen Abzüge werden durch das Werk festgelegt. Ermitteln Sie die Maße mit großer Sorgfalt, da nur so die Winkel genau ermittelt werden können. Bitte geben Sie unbedingt an, ob es sich um eine **Innenansicht** oder eine **Draufsicht** (meist bei Plänen) handelt.

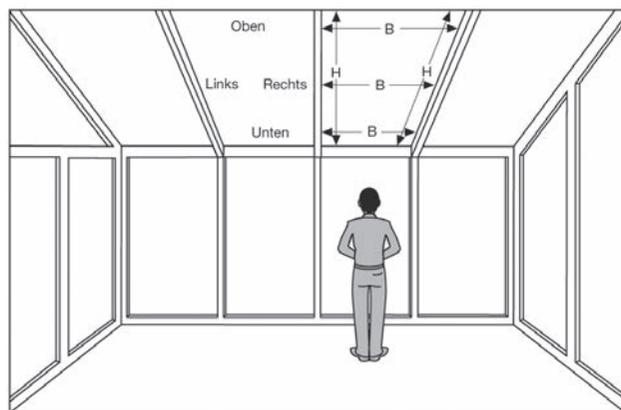

Wenn keine Angabe erfolgt, verstehen wir Ihre Maßskizze als Innenansicht.

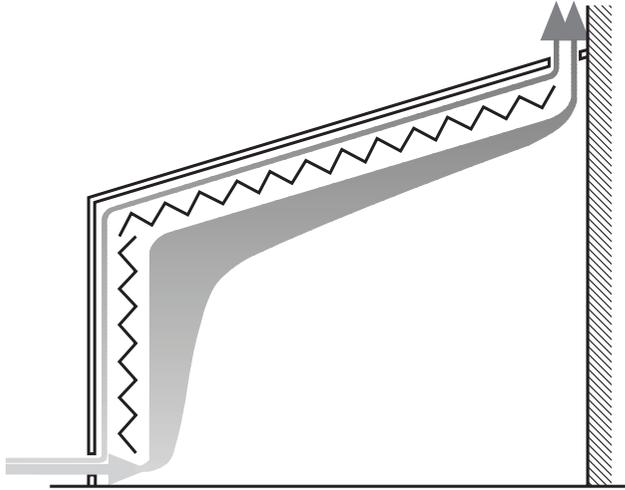

LEHA Duette®-Anlagen in Wintergärten
Wichtig: Ausreichende Be- und Entlüftung sowie Luftzirkulation

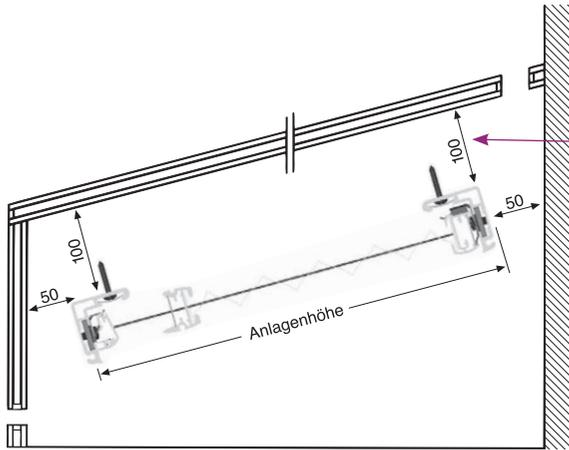

Montagerichtung/Hinterlüftung

Dreieck-, Trapez-, Fünfeck- und Sechseckanlagen können auch kopfüber, d.h. Spitze nach unten, montiert werden. Bitte unbedingt bei der Bestellung angeben. Die Anlagen können nicht einfach umgedreht werden, da der schräge Stoffzuschnitt speziell für eine bestimmte Montagerichtung erfolgen muss. Fehlt die Angabe hinsichtlich der Montagerichtung werden die Anlagen laut Abbildungen (mit der Spitze nach oben) angefertigt.

LEHA Duette®-Anlagen in Wintergärten sind ein idealer, funktionsgerechter Sonnenschutz. Voraussetzung dafür ist eine ausreichende Be- und Entlüftung sowie Luftzirkulation.

Bei unzureichender Be- und Entlüftung des Wintergartens kann es zu Kondenswasserbildung kommen. Für Stoffbeschädigungen durch herabtropfendes Kondenswasser sowie scharfe Glasreinigungsmittel, die direkt oder indirekt mit dem Stoff in Verbindung kommen, können wir keine Gewährleistung übernehmen. Ebenso für Insektenexkremate, die zur Stoffbeschädigung führen.

Montageabstand zum Glas mind. 100 mm

Der Montageabstand zwischen Duette® Stores und Verglasung sollte **mindestens 100 mm** sein, um eine ausreichende Luftzirkulation zu ermöglichen. Bitte Lüftungsschlitze oben und unten berücksichtigen.

Für Glasschäden, die nach dem Einbau von Duette®-Anlagen auftreten, können keine Garantieansprüche gemacht werden, wenn der Mindestabstand von 100 mm nicht eingehalten worden ist und/oder für eine ausreichende Hinterlüftung nicht vorgesorgt worden ist.

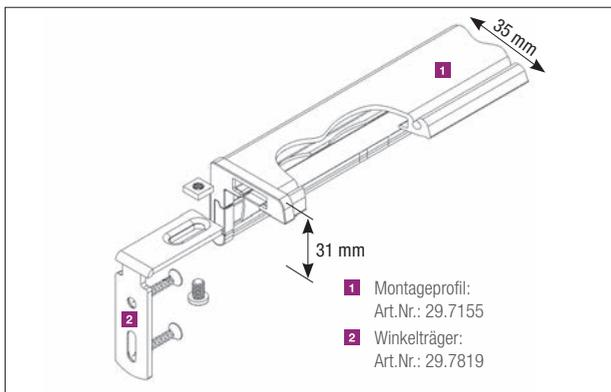

Montage mit Montageprofil

Wenn aus baulichen Gegebenheiten ein Montageabstand von 100 mm nicht möglich ist, benötigen Sie das Montageprofil Art.Nr. 29.7155 (dazu den Winkelträger Art.Nr. 29.7819), auf das Sie die Duette®-Schiene mittels Deckenträger montieren können.

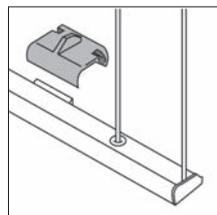

Nachspannen der Stahlseile

Einfaches Nachspannen der Stahlseile in der schmalen Fixschiene bei Plafondanlagen.



Duette® Typ PLV

verspannte Plafondanlage waagrecht oder in der Schräge

Art. Nr.: „DU25PLV“

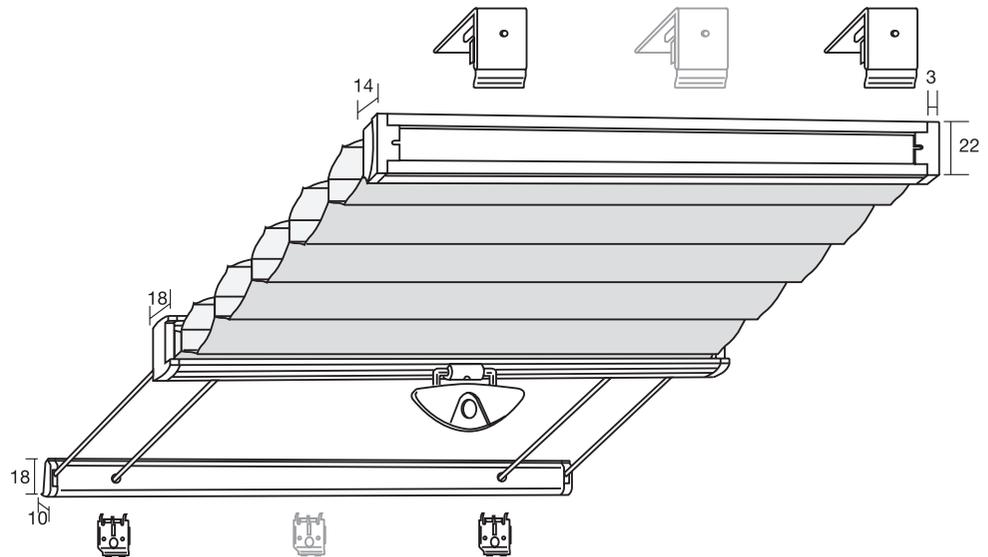
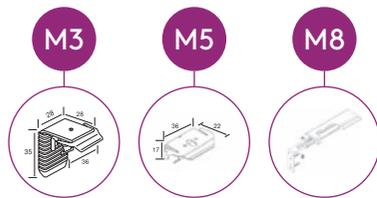

Spannseile feststehend, Abstand ca. 20 cm
Bei Schrägmontage Paket nach
Möglichkeit oben anordnen.

Grundpreis laut Stoffkollektion
+ Aufzahlung

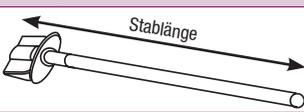
Verschiebestab Art. Nr.: 29.1599 + Länge, silber		Stablänge
		100 cm
		125 cm
		150 cm
		175 cm
		200 cm
		225 cm
Abb. für Verwendung des Verschiebestabes. Griff klappbar.	Passend für Typ PLV, PLVOU, PLVTN wenn Griffe mit bloßer Hand nicht erreichbar sind.	250 cm

Duette® Typ PLV

verspannte Plafondanlage waagrecht oder in der Schräge

Art. Nr.: „DU25PLV“

Luxaflex Duette® von LEHA als verspannte Plafondanlage wird waagrecht oder in der Schräge montiert. Neigung von 45° vertikal bis 0° horizontal.

Der Montageabstand zwischen Duette® und Verglasung sollte mind. 100 mm betragen. Verwenden Sie das Montageprofil, wenn die Befestigung der Plafondanlage direkt an den Wintergartenrahmen nicht möglich ist oder der Montageabstand nicht erreicht wird.

Bedienung: erfolgt mit Bedienungsriff – falls per Hand nicht erreichbar mittels Bedienungsstab (extra zu bestellen), die Stahldrahtseile geben fixen Halt.

Montage: Zwischen oder unter den Sparren.

Ober- und Unterschiene:
Duette® Fixé

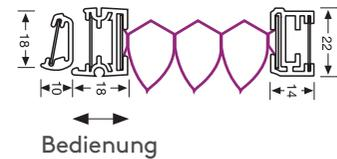

maximale / minimale Maße

Art. Nr.:	Kurzbeschreibung	Abmessungen Breite (cm)		Abmessungen Höhe bzw. Ausladung (cm)	
		min.	max.	min.	max.
DU25PLV	verspannte Plafondanlage	15	150	10	400

Pakethöhe

Anlagenhöhe (cm)	100 cm	150 cm	200 cm	250 cm	300 cm	350 cm	400 cm	
Pakethöhe (cm) ca.	6 cm	7 cm	8 cm	9 cm	10 cm	11 cm	12 cm	

Montagematerial

Montageart 3 M3	Montageart 5 M5	Montageart 8 M8
Unter den Sparren (mit Wandträgern)	Zwischen den Sparren (mit Deckenträgern)	Abgehängt unter den Sparren (oben + unten mit Montageprofil, Aufpreis!)
<p>Wandträger: Art.Nr.: 29.7961 (oben)</p>	<p>Universalträger: Art.Nr.: 29.7800 (oben)</p>	<p>1 Montageprofil: Art.Nr.: 29.7155 2 Winkelträger: Art.Nr.: 29.7819</p>
<p>Wandträger für schmale Fixschiene Art.Nr.: 29.7809 (unten)</p>	<p>Deckenträger für schmale Fixschiene Art.Nr.: 29.7802 (unten)</p>	

Bestellangaben

1. Art. Nr.: _____ DU25PLV

2. Breite _____ lichte Breite* **M5** **M8** | fertige Breite **M3**

3. Höhe bzw. Ausladung _____ lichte Höhe

4. Montageart _____ 3, 5 oder 8

5. Stofffarbe _____ laut Kollektion

6. Schienenfarbe _____ Vorschlag lt. Stoffkollektion bzw. frei wählbar

Extras gegen Aufpreis

7. Verschiebestab _____ Art. Nr.: 29.1599 + Länge

*Maßabzüge erfolgen im Werk!



Duette® Typ PLVOU

verspannte Plafondanlage waagrecht oder in der Schräge

Art. Nr.: „DU25PLVOU“

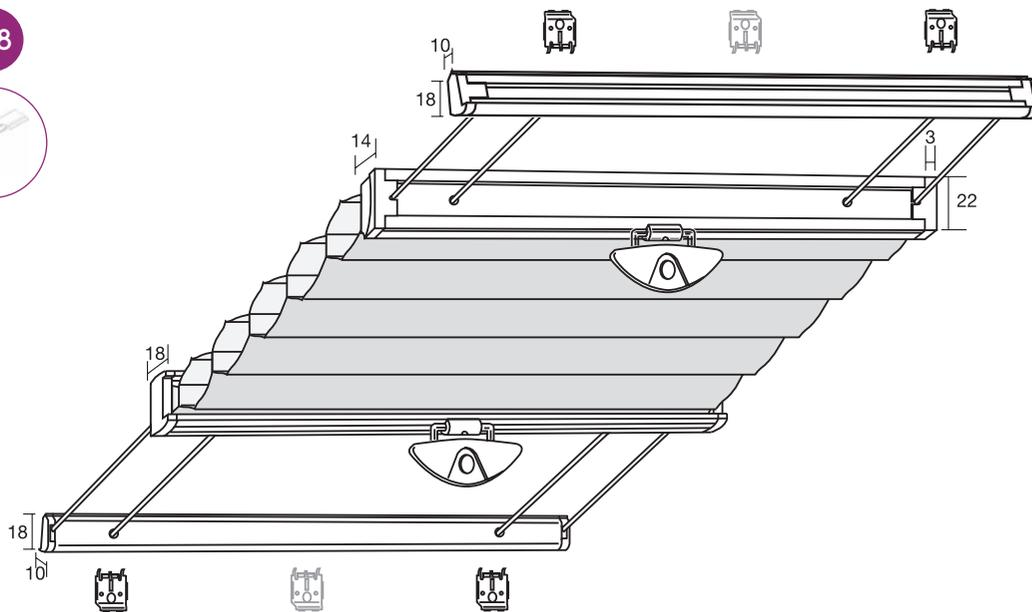
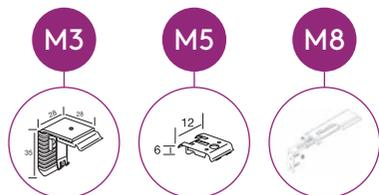

Spannseile feststehend, Abstand ca. 20 cm.

Grundpreis laut Stoffkollektion
+ Aufzahlung

Verschiebestab Art. Nr.: 29.1599 + Länge, silber		Stablänge
		100 cm
		125 cm
		150 cm
		175 cm
		200 cm
		225 cm
Abb. für Verwendung des Verschiebestabes. Griff klappbar.	Passend für Typ PLV, PLVOU, PLVTN wenn Griffe mit bloßer Hand nicht erreichbar sind.	250 cm

Duette® Typ PLVOU

verspannte Plafondanlage waagrecht oder in der Schräge

Art. Nr.: „DU25PLVOU“

Luxaflex Duette® von LEHA als verspannte Plafondanlage wird waagrecht oder in der Schräge montiert. Neigung von 45° vertikal bis 0° horizontal. Der Montageabstand zwischen Duette® und Verglasung sollte mind. 100 mm betragen. Verwenden Sie das Montageprofil, wenn die Befestigung der Plafondanlage direkt an den Wintergartenrahmen nicht möglich ist oder der Montageabstand nicht erreicht wird.

Bedienung: erfolgt mit Bedienungsriff – falls per Hand nicht erreichbar mittels Bedienungsstab (extra zu bestellen), die Stahldrahtseile geben fixen Halt. Bedienung von oben und unten gleichzeitig möglich.

Montage: Zwischen oder unter den Sparren.

Ober- und Unterschiene:
Duette® Fixé

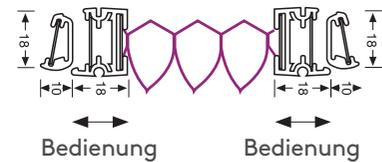

maximale / minimale Maße

Art. Nr.:	Kurzbeschreibung	Abmessungen Grundlinie (cm)		Abmessungen Höhe bzw. Ausladung (cm)	
		min.	max.	min.	max.
DU25PLVOU	verspannte Plafondanlage	15	150	10	400

Pakethöhe

Anlagenhöhe (cm)	100 cm	150 cm	200 cm	250 cm	300 cm	350 cm	400 cm	
Pakethöhe (cm) ca.	6 cm	7 cm	8 cm	9 cm	10 cm	11 cm	12 cm	

Montagematerial

Montageart 3 M3	Montageart 5 M5	Montageart 8 M8
Unter den Sparren (mit Wandträger)	Zwischen den Sparren (mit Deckenträger)	Abgehängt unter den Sparren (oben und unten mit Montageprofil)
<p>Wandträger für schmale Fixschiene Art.Nr.: 29.7809 (oben)</p>	<p>Deckenträger für schmale Fixschiene Art.Nr.: 29.7802 (oben)</p>	<p>1 Montageprofil: Art.Nr.: 29.7155 2 Winkelträger: Art.Nr.: 29.7819</p>
<p>Wandträger für schmale Fixschiene Art.Nr.: 29.7809 (unten)</p>	<p>Deckenträger für schmale Fixschiene Art.Nr.: 29.7802 (unten)</p>	

Bestellangaben

1. Art. Nr.: _____ DU25 PLVOU

2. Breite _____ lichte Breite* **M5 M8** | fertige Breite **M3**

3. Höhe bzw. Ausladung _____ lichte Höhe

4. Montageart _____ 3, 5 oder 8

5. Stofffarbe _____ laut Kollektion

6. Schienenfarbe _____ Vorschlag lt. Stoffkollektion bzw. frei wählbar

Extras gegen Aufpreis

7. Verschiebestab _____ Art. Nr.: 29.1599 + Länge

*Maßabzüge erfolgen im Werk!



Duette® Typ PLVTN

verspannte Plafondanlage waagrecht oder in der Schräge mit zwei Behänge

Art. Nr.: „DU25PLVTN“

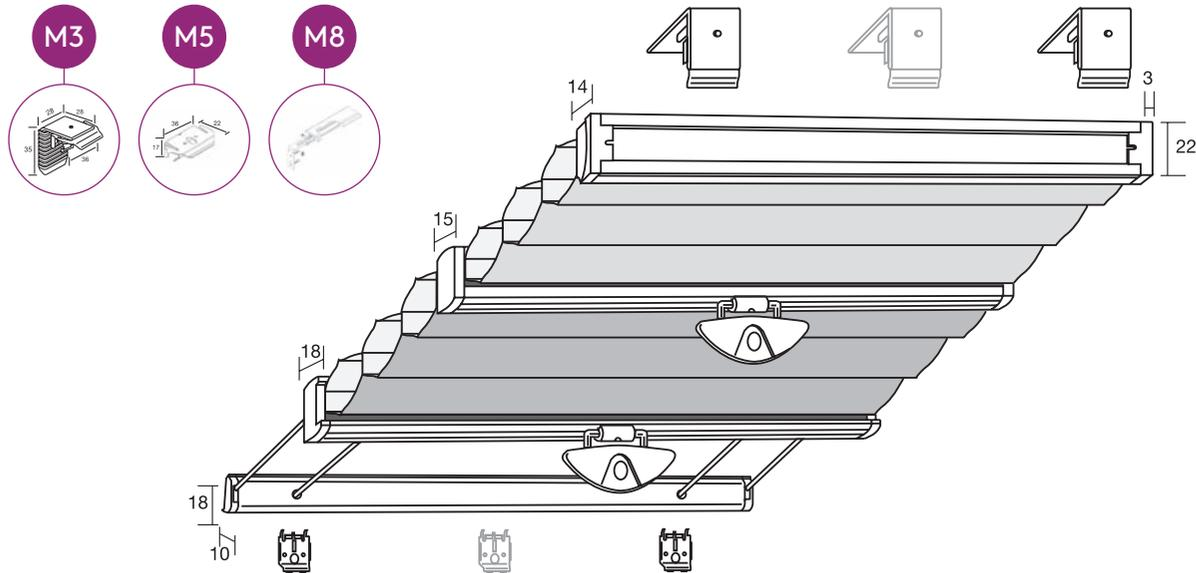

Spannseile feststehend, Abstand ca. 20 cm.
Bei Schrägmontage Paket nach
Möglichkeit oben anordnen.

Grundpreis laut Stoffkollektion
+ Aufzahlung

Nacht

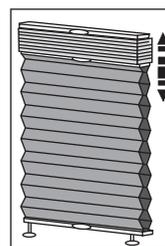

Transparent

Verdunkelung
(Nacht: keine
Einblicke)

Tag

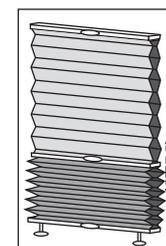

Transparent
(Tag: Blick
nach draußen)

Verdunkelung

Verschiebestab Art. Nr.: 29.1599 + Länge, silber		Stablänge
		100 cm
		125 cm
		150 cm
		175 cm
		200 cm
		225 cm
Abb. für Verwendung des Verschiebestabes. Griff klappbar.	Passend für Typ PLV, PLVOU, PLVTN wenn Griffe mit bloßer Hand nicht erreichbar sind.	250 cm

Duette® Typ PLVTN

verspannte Plafondanlage waagrecht oder in der Schräge mit zwei Behänge

Art. Nr.: „DU25PLVTN“

Luxaflex Duette® von LEHA als verspannte Plafondanlage wird waagrecht oder in der Schräge montiert. Neigung von 45° vertikal bis 0° horizontal. Der Montageabstand zwischen Duette® Store und Verglasung sollte mind. 100 mm betragen. Verwenden Sie das Montageprofil, wenn die Befestigung der Plafondanlage direkt an den Wintergartenrahmen nicht möglich ist.

Bedienung: erfolgt mit Bedienungsgriff – falls per Hand nicht erreichbar mittels Bedienungsstab (extra zu bestellen), die Stahldrahtseile geben fixen Halt.

Montage: Zwischen oder unter den Sparren.

Zur Preisbindung müssen beide Behänge gerechnet werden, da jeder der zwei Behänge alleine die gesamte Anlagenhöhe abdecken kann.

Ober- und Unterschiene:
Duette® Fixé

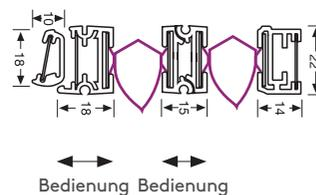

maximale / minimale Maße

Art. Nr.:	Kurzbeschreibung	Abmessungen Breite (cm)		Abmessungen Höhe bzw. Ausladung (cm)	
		min.	max.	min.	max.
DU25PLVTN	verspannte Plafondanlage mit zwei Behängen	15	150	10	400

Pakethöhe

Anlagenhöhe (cm)	100 cm	150 cm	200 cm	250 cm	300 cm	350 cm	400 cm	
Pakethöhe (cm) ca.	9 cm	10 cm	12 cm	13 cm	14 cm	15 cm	16 cm	

Montagematerial

Montageart 3 M3	Montageart 5 M5	Montageart 8 M8
Unter den Sparren (mit Wandträgern)	Zwischen den Sparren (mit Deckenträgern)	Abgehängt unter den Sparren (oben + unten mit Montageprofil)
<p>Wandträger: Art.Nr.: 29.7961 (oben)</p>	<p>Universalträger: Art.Nr.: 29.7800 (oben)</p>	<p>1 Montageprofil: Art.Nr.: 29.7155 2 Winkelträger: Art.Nr.: 29.7819</p>
<p>Wandträger für schmale Fixschiene Art.Nr.: 29.7809 (unten)</p>	<p>Deckenträger für schmale Fixschiene Art.Nr.: 29.7802 (unten)</p>	

Bestellangaben

1. Art. Nr.: _____ DU25 PLVTN

2. Breite _____ lichte Breite* **M5** **M8** | fertige Breite **M3**

3. Höhe bzw. Ausladung _____ lichte Höhe

4. Montageart _____ 3, 5 oder 8

5. Stofffarbe _____ laut Kollektion, Stofffarbe 1 = oben, Stofffarbe 2 = unten

6. Schienenfarbe _____ Vorschlag lt. Stoffkollektion bzw. frei wählbar

Extras gegen Aufpreis

7. Verschiebestab _____ Art. Nr.: 29.1599 + Länge

*Maßabzüge erfolgen im Werk!



Duette® Typ PLE mit Elektroantrieb 24 V

verspannte Plafondanlage waagrecht oder in der Schräge

Art. Nr.: „DU25PLE“

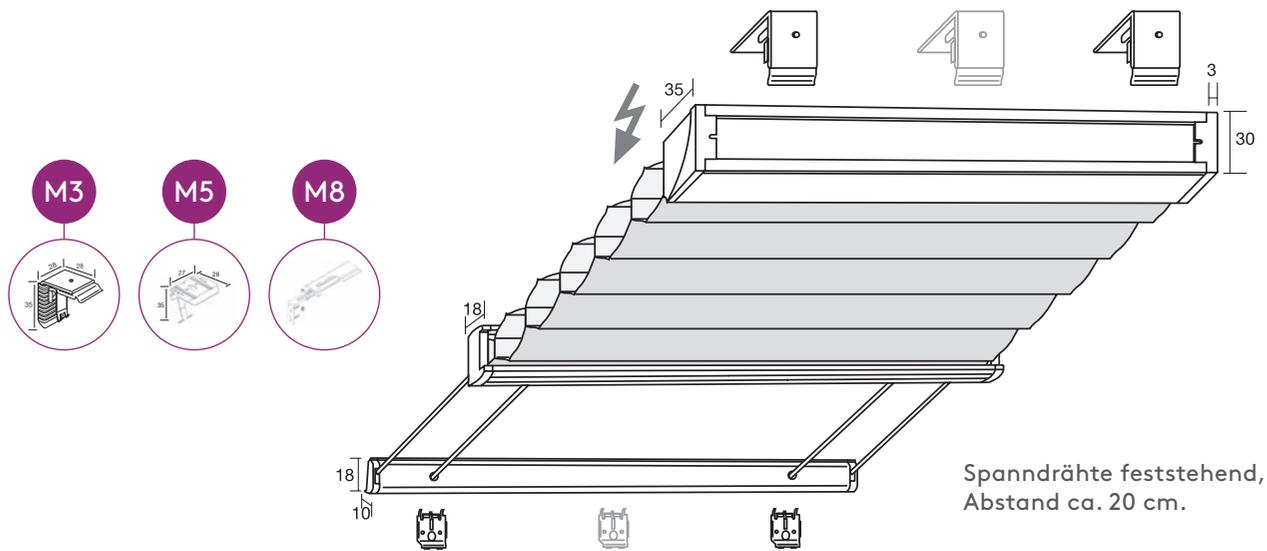

Typ PLE1 = Paket oben, Motor unten
Typ PLE2 = Paket oben, Motor oben

Grundpreis laut Stoffkollektion
+ Aufzahlung für Plafond
+ Aufzahlung für Elektro

Schalter Steuerungsautomatik Fernbedienung

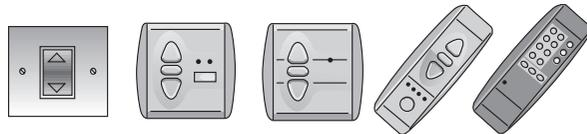

Duette® Typ PLE mit Elektroantrieb 24 V

verspannte Plafondanlage waagrecht oder in der Schräge

Art. Nr.: „DU25PLE“

Luxaflex Duette® von LEHA als verspannte Plafondanlage wird waagrecht oder in der Schräge montiert. Neigung von 45° vertikal bis 0° horizontal. Der Montageabstand zwischen Duette® und Verglasung sollte mind. 100 mm betragen. Verwenden Sie das Montageprofil, wenn die Befestigung der Plafondanlage direkt an den Wintergartenrahmen nicht möglich ist.

Bedienung: erfolgt mit 24V Elektroantrieb, der Motor und das Schienennetzteil ist unsichtbar in die Oberschiene integriert.

Montage: Zwischen oder unter den Sparren.

Ober- und Unterschiene:
Duette® Fixé

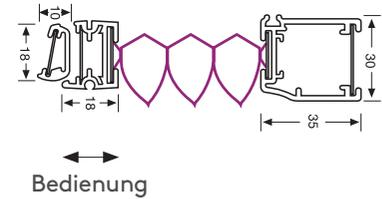

maximale / minimale Maße

Art. Nr.:	Kurzbeschreibung	Abmessungen Breite (cm)		Abmessungen Höhe bzw. Ausladung (cm)	
		min.	max.	min.	max.
DU25PLE	verspannte Plafondanlage	40	230	10	400

Pakethöhe

Anlagenhöhe (cm)	100 cm	150 cm	200 cm	250 cm	300 cm	350 cm	400 cm	
Pakethöhe (cm) ca.	9 cm	10 cm	11 cm	12 cm	13 cm	14 cm	15 cm	

Montagematerial

Montageart 3 M3	Montageart 5 M5	Montageart 8 M8
Unter den Sparren (mit Wandträgern)	Zwischen den Sparren (mit Deckenträgern)	Abgehängt unter den Sparren (oben+unten mit Montageprofil)
<p>Wandträger: Art.Nr.: 29.7963 (oben)</p>	<p>Universalträger: Art.Nr.: 29.7801 (oben)</p>	<p>1 Montageprofil: Art.Nr.: 29.7155 2 Winkelträger: Art.Nr.: 29.7819</p>
<p>Wandträger für schmale Fixschiene Art.Nr.: 29.7809 (unten)</p>	<p>Deckenträger für schmale Fixschiene Art.Nr.: 29.7802 (unten)</p>	

Bestellangaben

1. Art. Nr.: _____ DU25PLE1 bzw. DU25PLE2

2. Breite _____ lichte Breite* **M5** **M8** | fertige Breite **M3**

3. Höhe bzw. Ausladung _____ lichte Höhe

4. Montageart _____ 3, 5 oder 8

5. Stofffarbe _____ laut Kollektion

6. Schienenfarbe _____ Vorschlag lt. Stoffkollektion bzw. frei wählbar

Extras gegen Aufpreis

7. Zubehör _____ Netzteile, Schalter, Handsender, ...

*Maßabzüge erfolgen im Werk!



Duette® Typ PLK mit Kurbelantrieb

verspannte Plafondanlage waagrecht oder in der Schräge

Art. Nr.: „DU25PLK“

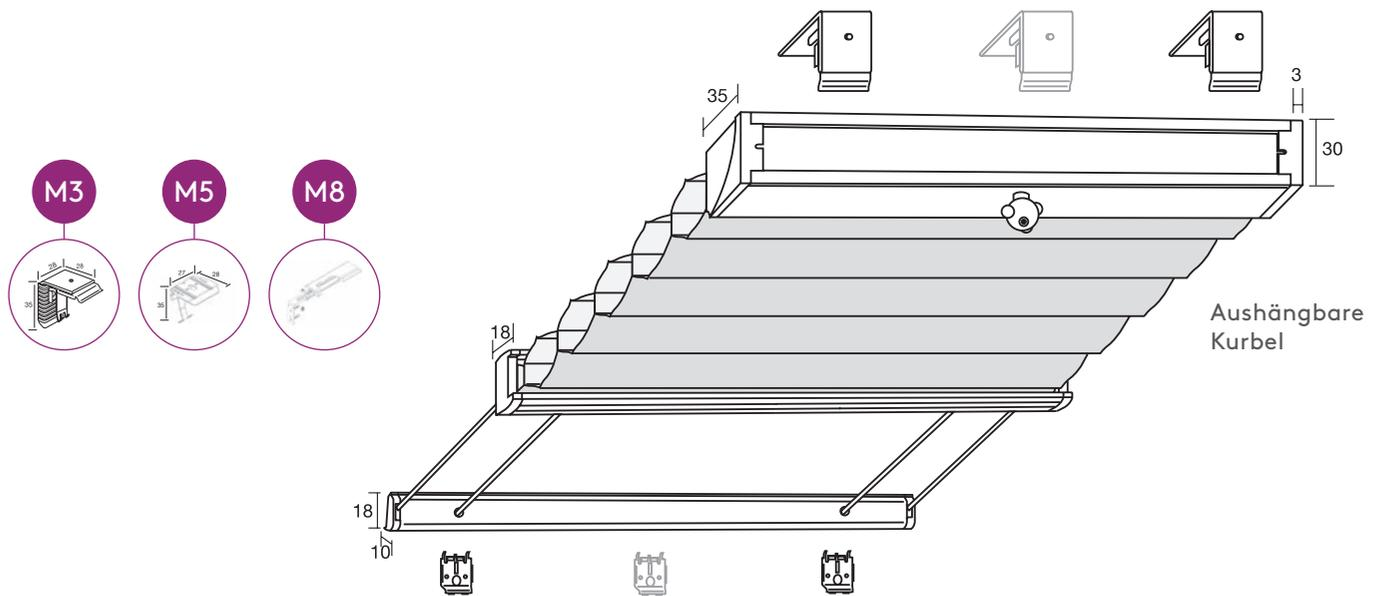

Typ PLK1 = Paket oben, Antrieb unten
 Typ PLK2 = Paket oben, Antrieb oben

ACHTUNG! Spannseile feststehend,
 Abstand ca. 20 cm.

Grundpreis laut Stoffkollektion
 + Aufzahlung

Extras:

Elektrostab mit Batterie

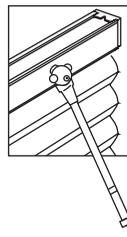

Art. Nr.: 29.1520
 batteriebetrieben

Handkurbel

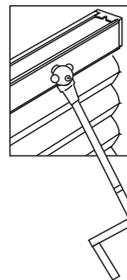

Art. Nr.: 29.1510
 Kurbel EOS

Wandhalter



Art. Nr.: 16.2047
 Kurbel EOS

Bedienungsmöglichkeiten:

links

mitte

rechts

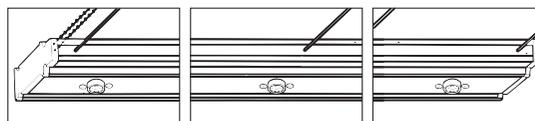

Duette® Typ PLK mit Kurbelantrieb

verspannte Plafondanlage waagrecht oder in der Schräge

Art. Nr.: „DU25PLK“

Luxaflex Duette® von LEHA als verspannte Plafondanlage wird waagrecht oder in der Schräge montiert. Neigung von 45° vertikal bis 0° horizontal. Der Montageabstand zwischen Duette® und Verglasung sollte mind. 100 mm betragen. Verwenden Sie das Montageprofil, wenn die Befestigung der Plafondanlage direkt an den Wintergartenrahmen nicht möglich ist.

Bedienung: erfolgt mit der Handkurbel oder mit dem Elektrostab (extra zu bestellen), die Stahldrahtseile geben fixen Halt.

Montage: Zwischen oder unter den Sparren.

Ober- und Unterschiene:
Duette® Fixé

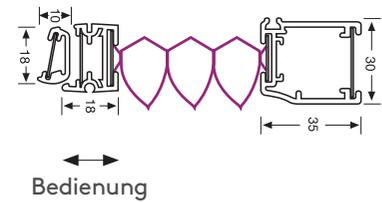

maximale / minimale Maße

Art. Nr.:	Kurzbeschreibung	Abmessungen Breite (cm)		Abmessungen Höhe bzw. Ausladung (cm)	
		min.	max.	min.	max.
DU25PLK	verspannte Plafondanlage mit Kurbelantrieb	20	230	10	400

Pakethöhe

Anlagenhöhe (cm)	100 cm	150 cm	200 cm	250 cm	300 cm	350 cm	400 cm	
Pakethöhe (cm) ca.	9 cm	10 cm	11 cm	12 cm	13 cm	14 cm	15 cm	

Montagematerial

Montageart 3 M3	Montageart 5 M5	Montageart 8 M8
Unter den Sparren (mit Wandträgern)	Zwischen den Sparren (mit Deckträgern)	Abgehängt unter den Sparren (oben und unten mit Montageprofil)
<p>Wandträger: Art.Nr.: 29.7963 (oben)</p>	<p>Universalträger: Art.Nr.: 29.7801 (oben)</p>	<p>1 Montageprofil: Art.Nr.: 29.7155 2 Winkelträger: Art.Nr.: 29.7819</p>
<p>Wandträger für schmale Fixschiene Art.Nr.: 29.7809 (unten)</p>	<p>Deckträger für schmale Fixschiene Art.Nr.: 29.7802 (unten)</p>	

Bestellangaben

1. Art. Nr.:	DU25PLK1 oder DU25PLK2
2. Breite	lichte Breite* M5 M8 fertige Breite M3
3. Höhe bzw. Ausladung	lichte Höhe
4. Montageart	3, 5 oder 8
5. Stofffarbe	laut Kollektion
6. Kurbelaustritt	links, mitte, rechts
7. Schienenfarbe	Vorschlag lt. Stoffkollektion bzw. frei wählbar
Extras gegen Aufpreis	
8. Elektrostab	Art. Nr.: 29.1520
9. Handkurbel	Art. Nr.: 29.1510
10. Wandhalter	Art. Nr.: 16.2047

*Maßabzüge erfolgen im Werk!



Duette® Typ PLV5

verspannte Fünfeck-Plafondanlage waagrecht oder in der Schräge

Art. Nr.: „DU25PLV5“

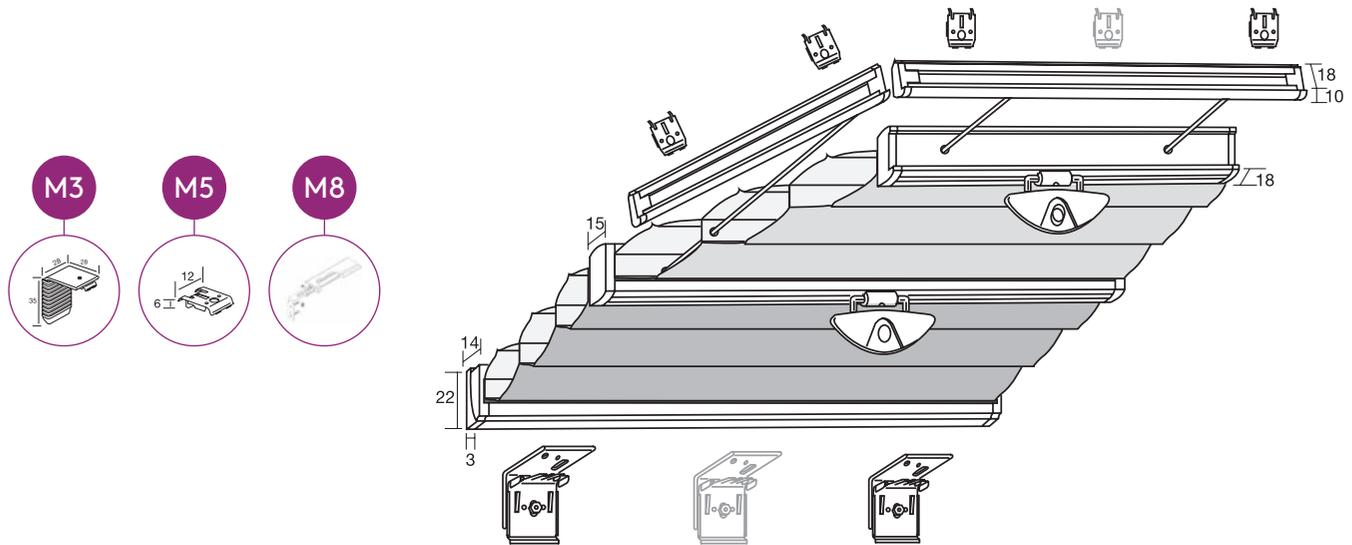

Spannseile feststehend, Abstand ca. 20 cm.
Wenn nicht anders angegeben befindet sich
das Trapez oben.

Grundpreis laut Stoffkollektion
+ Aufzahlung

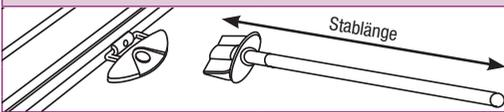
Verschiebestab Art. Nr.: 29.1599 + Länge, silber		Stablänge
		100 cm
		125 cm
		150 cm
		175 cm
		200 cm
		225 cm
Abb. für Verwendung des Verschiebestabes. Griff klappbar.	Passend für Typ PLV5, PLV6 wenn Griffe mit bloßer Hand nicht erreichbar sind.	250 cm

Duette® Typ PLV5

verspannte Fünfeck-Plafondanlage waagrecht oder in der Schräge

Art. Nr.: „DU25PLV5“

Luxaflex Duette® von LEHA als verspannte Fünfeck-Plafondanlage wird waagrecht oder in der Schräge montiert. Neigung von 45° vertikal bis 0° horizontal. Der Montageabstand zwischen Duette® und Verglasung sollte mind. 100 mm betragen. Verwenden Sie das Montageprofil, wenn die Befestigung der Plafondanlage direkt an den Wintergartenrahmen nicht möglich ist oder der Montageabstand nicht erreicht wird.

Bedienung: erfolgt mit Bedienungsgriff – falls per Hand nicht erreichbar mittels Bedienungsstab (extra zu bestellen), die Stahldrahtseile geben fixen Halt.

Montage: Zwischen oder unter den Sparren.

Ober- und Unterschiene:
Duette® Fixé

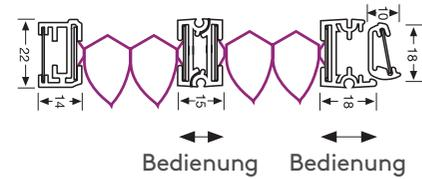

maximale / minimale Maße

Art. Nr.:	Kurzbeschreibung	Abmessungen Grundlinie (cm)		Abmessungen Höhe bzw. Ausladung (cm)	
		min.	max.	min.	max.
DU25PLV5	verspannte Fünfeck-Plafondanlage	40	10	30	250

Pakethöhe

Anlagenhöhe (cm)	100 cm	150 cm	200 cm	250 cm	
Pakethöhe (cm) ca.	8 cm	9 cm	10 cm	11 cm	

Montagematerial

Montageart 3 M3	Montageart 5 M5	Montageart 8 M8
Unter den Sparren (mit Wandträgern)	Zwischen den Sparren (mit Deckenträgern)	Abgehängt unter den Sparren (oben und unten mit Montageprofil)
<p>Wandträger: Art.Nr.: 29.7809 (oben)</p>	<p>Deckenträger für schmale Fixeschiene Art.Nr.: 29.7802 (oben)</p>	<p>1 Montageprofil: Art.Nr.: 29.7155 2 Winkelträger: Art.Nr.: 29.7819</p>
<p>Wandträger für schmale Fixeschiene Art.Nr.: 29.7961 (unten)</p>	<p>Universalträger Art.Nr.: 29.7800 (unten)</p>	

Bestellangaben

1. Art. Nr.:	DU25 PLV5	
2. Breite B	lichte Maße* M5 M8	fertige Maße M3
3. Breite B1	lichte Maße* M5 M8	fertige Maße M3
4. Schräge C	lichte Maße* M5 M8	fertige Maße M3
5. Lage der Schräge C	links oder rechts	
6. Höhe H1 groß	lichte Maße* M5 M8	fertige Maße M3
7. Höhe H2 klein	lichte Maße* M5 M8	fertige Maße M3
8. Montageart	3, 5 oder 8	
9. Stofffarbe	laut Kollektion	
10. Schienenfarbe	Vorschlag lt. Stoffkollektion bzw. frei wählbar	
Extras gegen Aufpreis		
11. Verschiebestab	Art. Nr.: 29.1599 + Länge	

*Maßabzüge erfolgen im Werk!

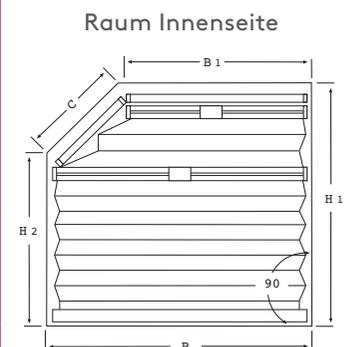

Duette® Typ PLV6

verspannte Sechseck-Plafondanlage waagrecht oder in der Schräge

Art. Nr.: „DU25PLV6“

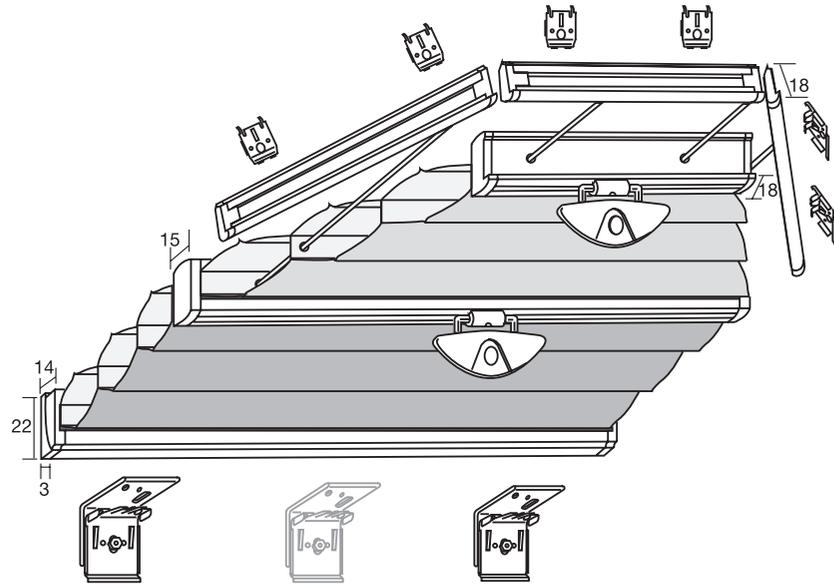
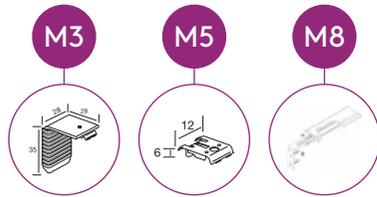

Spannseile feststehend, Abstand ca. 20 cm.
Wenn nicht anders angegeben befindet sich
das Trapez oben.

Grundpreis laut Stoffkollektion
+ Aufzahlung

Verschiebestab Art. Nr.: 29.1599 + Länge, silber		Stablänge
	Abb. für Verwendung des Verschiebestabes. Griff klappbar.	100 cm
		125 cm
		150 cm
		175 cm
		200 cm
		225 cm
	Passend für Typ PLV5, PLV6 wenn Griffe mit bloßer Hand nicht erreichbar sind.	250 cm

Duette® Typ PLV6

verspannte Sechseck-Plafondanlage waagrecht oder in der Schräge

Art. Nr.: „DU25 PLV6“

Luxaflex Duette® von LEHA als verspannte Sechseck-Plafondanlage wird waagrecht oder in der Schräge montiert. Neigung von 45° vertikal bis 0° horizontal. Der Montageabstand zwischen Duette® und Verglasung sollte mind. 100 mm betragen. Verwenden Sie das Montageprofil, wenn die Befestigung der Plafondanlage direkt an den Wintergartenrahmen nicht möglich ist oder der Montageabstand nicht erreicht wird.

Bedienung: erfolgt mit Bedienungsriff – falls per Hand nicht erreichbar mittels Bedienstab (extra zu bestellen), die Stahldrahtseile geben fixen Halt.

Montage: Zwischen oder unter den Sparren.

Ober- und Unterschiene:
Duette® Fixé

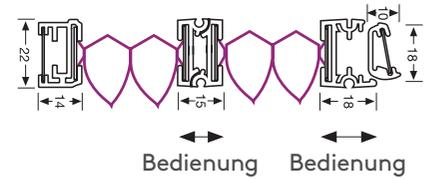

maximale / minimale Maße

Art. Nr.:	Kurzbeschreibung	Abmessungen Grundlinie (cm)		Abmessungen Höhe (cm)	
		min.	max.	min.	max.
DU25 PLV6	verspannte Sechseck-Plafondanlage	40	120	30	250

Pakethöhe

Anlagenhöhe (cm)	100 cm	150 cm	200 cm	250 cm	
Pakethöhe (cm) ca.	8 cm	9 cm	10 cm	11 cm	

Montagematerial

Montageart 3 M3	Montageart 5 M5	Montageart 8 M8
Unter den Sparren (mit Wandträgern)	Zwischen den Sparren (mit Deckenträgern)	Abgehängt unter den Sparren (oben und unten mit Montageprofil)
<p>Wandträger: Art.Nr.: 29.7809 (oben)</p>	<p>Deckenträger für schmale Fixschiene Art.Nr.: 29.7802 (oben)</p>	<p>1 Montageprofil: Art.Nr.: 29.7155 2 Winkelträger: Art.Nr.: 29.7819</p>
<p>Wandträger für schmale Fixschiene Art.Nr.: 29.7961 (unten)</p>	<p>Universalträger Art.Nr.: 29.7800 (unten)</p>	

Bestellangaben

1. Art. Nr.:	DU25 PLV6	
2. Breite B	lichte Maße* M5 M8	fertige Maße M3
3. Breite B1	lichte Maße* M5 M8	fertige Maße M3
4. Höhe H2	lichte Maße* M5 M8	fertige Maße M3
5. Schräge C _l links	lichte Maße* M5 M8	fertige Maße M3
6. Schräge C _r rechts	lichte Maße* M5 M8	fertige Maße M3
7. Montageart	3, 5 oder 8	
8. Stofffarbe	laut Kollektion	
9. Schienenfarbe	Vorschlag lt. Stoffkollektion bzw. frei wählbar	
Extras gegen Aufpreis		
10. Verschiebestab	Art. Nr.: 29.1599 + Länge	

*Maßabzüge erfolgen im Werk!

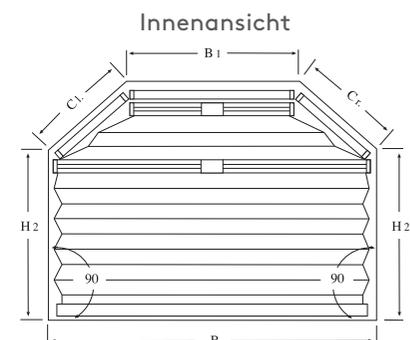

Duette® Typ PLVT2

verspannte Trapez-Plafondanlage waagrecht oder in der Schräge

Art. Nr.: „DU25PLVT2“

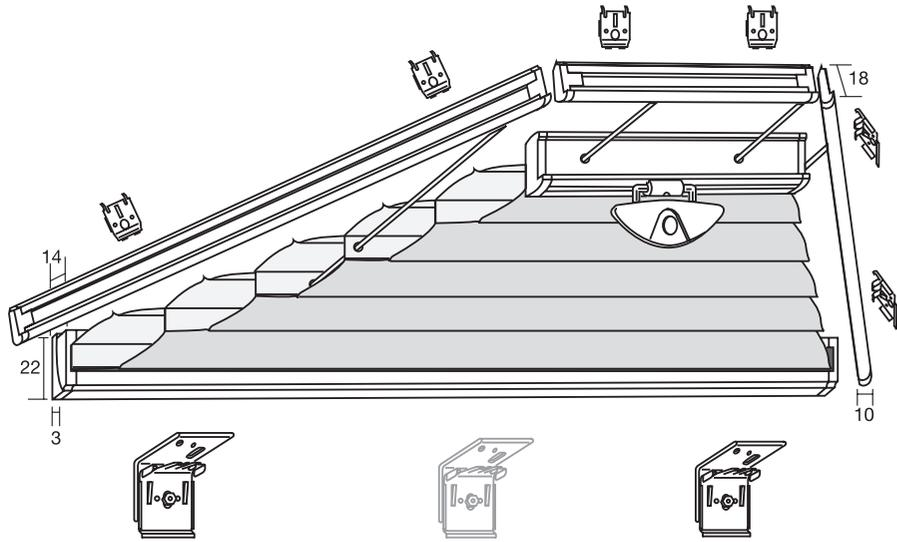
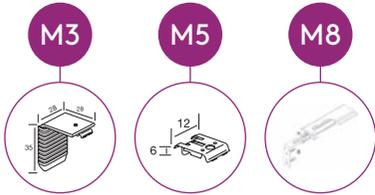

Spannseile feststehend!

Ober- und Unterschiene:
Griffbedienung

Spannseile feststehend!
Anlage lässt sich auch kopfüber
montieren, d.h. der Behang
schließt von oben nach unten.
Bitte bei Bestellung angeben!

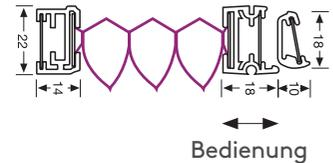

1. Mit Griffbedienung Art. Nr.: DU25 PLVT2
Grundpreis laut Stoffkollektion (Berechnungsbreite = Grundlinie,
Berechnungshöhe = größere Höhe) + Aufzahlung

2. Mit Kurbelbedienung Art. Nr.: DU25 PLVT2 + DU31750
Grundpreis laut Stoffkollektion (Berechnungsbreite = Grundlinie,
Berechnungshöhe = größere Höhe) + Aufzahlung

3. Mit Elektrobedienung Art. Nr.: DU25 PLVT2 + DU31700
Grundpreis laut Stoffkollektion (Berechnungsbreite = Grundlinie,
Berechnungshöhe = größere Höhe)
+ Aufzahlung/Trapez
+ Aufzahlung/Motor

Ober- und Unterschiene:
Kurbel/Elektro

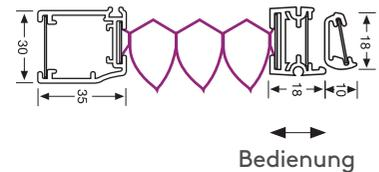

Verschiebestab Art. Nr.: 29.1599 + Länge, silber		Stablänge
		100 cm
		125 cm
		150 cm
		175 cm
		200 cm
Abb. für Verwendung des Verschiebestabes. Griff klappbar.	Passend für Typ PLVT2, PLVT1 wenn Griffe mit bloßer Hand nicht erreichbar sind.	225 cm
		250 cm

Duette® Typ PLVT2

verspannte Trapez-Plafondanlage waagrecht oder in der Schräge

Art. Nr.: „DU25 PLVT2“

Luxaflex Duette® von LEHA als verspannte Trapez-Plafondanlage wird waagrecht oder in der Schräge montiert. Neigung von 45° vertikal bis 0° horizontal. Der Montageabstand zwischen Duette® und Verglasung sollte mind. 100 mm betragen. Verwenden Sie das Montageprofil, wenn die Befestigung der Plafondanlage direkt an den Wintergartenrahmen nicht möglich ist oder der Montageabstand nicht erreicht wird.

Bedienung: erfolgt mittels Bedienungsgriff oder optional mit dem Bedienungsstab, Kurbel oder Elektrostab (extra zu bestellen), die Stahldrahtseile geben fixen Halt.

Montage: Zwischen oder unter den Sparren.

maximale / minimale Maße

Art. Nr.:	Kurzbeschreibung	Abmessungen Breite (cm)		Abmessungen Höhe (cm)	
		min.	max.	min.	max.
DU25 PLVT2	Trapezanlage Griffbedienung mit zwei Schrägen, Plafond	15	150	10	250
DU25 PLVT2 +DU31750	Trapezanlage Kurbelbedienung mit zwei Schrägen, Plafond	20	230	10	250
DU25 PLVT2 +DU31700	Trapezanlage Elektrobedienung mit zwei Schrägen, Plafond	26	229	10	250

Pakethöhe (mit Griffbedienung)

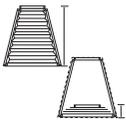
Anlagenhöhe (cm)	100 cm	150 cm	200 cm	250 cm	
Pakethöhe (cm) ca.	8 cm	9 cm	10 cm	11 cm	 <p>Anlagenhöhe Pakethöhe</p>

Montagematerial

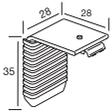
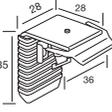
Montageart 3 M3	Montageart 5 M5	Montageart 8 M8
Unter den Sparren (mit Wandträgern)	Zwischen den Sparren (mit Deckenträgern)	Abgehängt unter den Sparren (oben und unten mit Montageprofil)
 <p>Wandträger: Art.Nr.: 29.7809 (oben)</p>	 <p>Deckenträger für schmale Fixschiene Art.Nr.: 29.7802 (oben)</p>	 <p>1 Montageprofil: Art.Nr.: 29.7155 2 Winkelträger: Art.Nr.: 29.7819</p>
 <p>Wandträger für schmale Fixschiene Art.Nr.: 29.7961 (unten)</p>	 <p>Universalträger Art.Nr.: 29.7800 (unten)</p>	

Bestellangaben

1. Art. Nr.:	DU25 PLVT2	
2. Breite B	lichte Maße* M5 M8	fertige Maße M3
3. Breite B ₁	lichte Maße* M5 M8	fertige Maße M3
4. Höhe H	lichte Maße* M5 M8	fertige Maße M3
5. Schräge links C _l	lichte Maße* M5 M8	fertige Maße M3
6. Schräge rechts C _r	lichte Maße* M5 M8	fertige Maße M3
7. Stofffarbe	laut Kollektion	
8. Montageart	3, 5 oder 8	
9. Schienenfarbe	Vorschlag lt. Stoffkollektion bzw. frei wählbar	
Extras gegen Aufpreis		
10. Verschiebestab	Art. Nr.: 29.1599 + Länge	
11. Antriebsart	mit Griff-, Kurbel- oder Elektrobedienung	

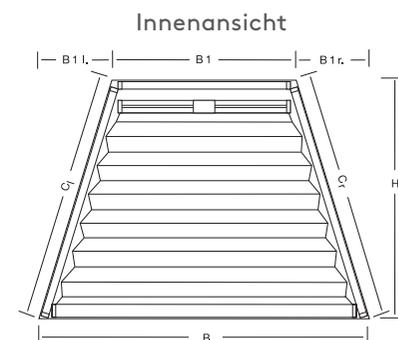

*Maßabzüge erfolgen im Werk!

Duette® Typ PLVT1

verspannte Trapez-Plafondanlage waagrecht oder in der Schräge

Art. Nr.: „DU25PLVT1“

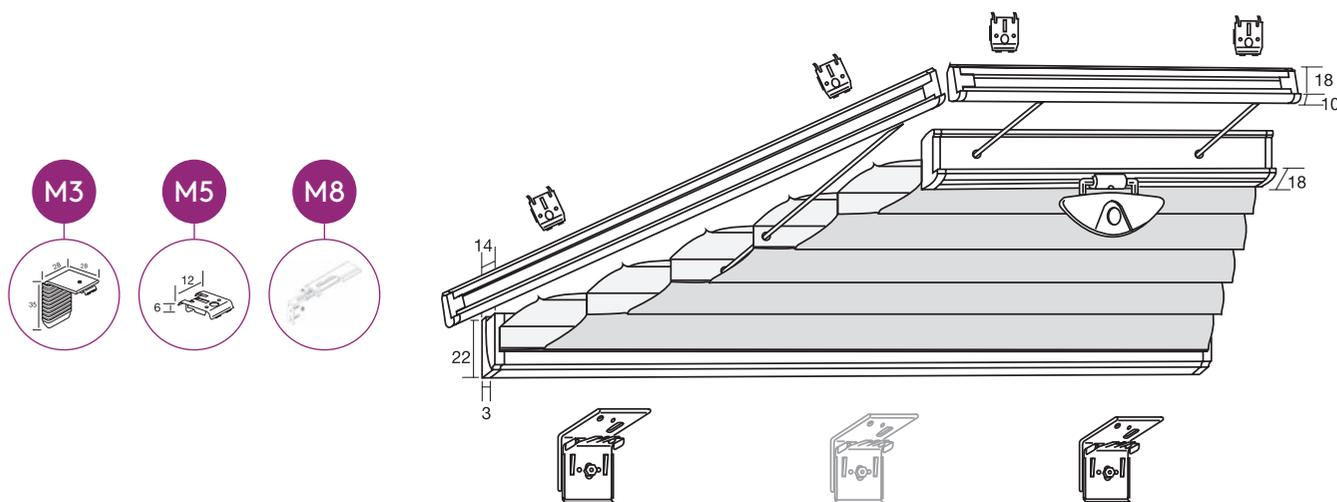

Spannseile feststehend,
Abstand ca. 20 cm.

Spannseile feststehend!
Anlage lässt sich auch kopfüber
montieren, d.h. der Behang
schließt von oben nach unten.
Bitte bei Bestellung angeben!

Ober- und Unterschiene:
Griffbedienung

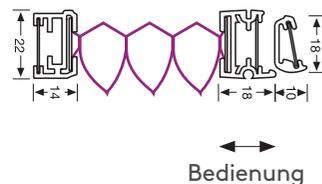

Bedienung

Ober- und Unterschiene:
Kurbel/Elektro

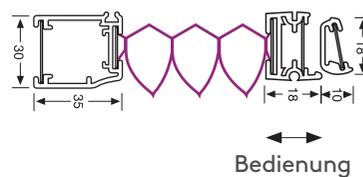

Bedienung

1. Mit Griffbedienung Art. Nr.: DU25 PLVT1
Grundpreis laut Stoffkollektion (Berechnungsbreite = Grundlinie,
Berechnungshöhe = größere Höhe) + Aufzahlung

2. Mit Kurbelbedienung Art. Nr.: DU25 PLVT1 + DU31750
Grundpreis laut Stoffkollektion (Berechnungsbreite = Grundlinie,
Berechnungshöhe = größere Höhe) + Aufzahlung

3. Mit Elektrobedienung Art. Nr.: DU25 PLVT1 + DU31700
Grundpreis laut Stoffkollektion (Berechnungsbreite = Grundlinie,
Berechnungshöhe = größere Höhe)
+ Aufzahlung/Trapez
+ Aufzahlung/Motor

Verschiebestab Art. Nr.: 29.1599 + Länge, silber		Stablänge
		100 cm
		125 cm
		150 cm
		175 cm
		200 cm
		225 cm
Abb. für Verwendung des Verschiebestabes. Griff klappbar.	Passend für Typ PLVT2, PLVT1 wenn Griffe mit bloßer Hand nicht erreichbar sind.	250 cm

Duette® Typ PLVT1

verspannte Trapez-Plafondanlage waagrecht oder in der Schräge

Art. Nr.: „DU25 PLVT1“

Luxaflex Duette® von LEHA als verspannte Trapez-Plafondanlage wird waagrecht oder in der Schräge montiert. Neigung von 45° vertikal bis 0° horizontal. Der Montageabstand zwischen Duette® und Verglasung sollte mind. 100 mm betragen. Verwenden Sie das Montageprofil, wenn die Befestigung der Plafondanlage direkt an den Wintergartenrahmen nicht möglich ist oder der Montageabstand nicht erreicht wird.

Bedienung: erfolgt mittels Bedienungsgriff oder optional mit dem Bedienungsstab, Kurbel oder Elektrostab (extra zu bestellen), die Stahldrahtseile geben fixen Halt.

Montage: Zwischen oder unter den Sparren.

maximale / minimale Maße

Art. Nr.:	Kurzbeschreibung	Abmessungen Breite (cm)		Abmessungen Höhe bzw. Ausladung (cm)	
		min.	max.	min.	max.
DU25 PLVT1	Trapezanlage Griffbedienung mit einer Schräge, Plafond	15	150	10	250
DU25 PLVT1 +DU31750	Trapezanlage Kurbelbedienung mit einer Schräge, Plafond	20	230	10	250
DU25 PLVT1 +DU31700	Trapezanlage Elektrobedienung mit einer Schräge, Plafond	26	229	10	250

Pakethöhe (mit Griffbedienung)

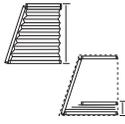
Anlagenhöhe (cm)	100 cm	150 cm	200 cm	250 cm	
Pakethöhe (cm) ca.	8 cm	9 cm	10 cm	11 cm	 <p>Anlagenhöhe Pakethöhe</p>

Montagematerial

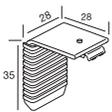
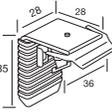
Montageart 3 M3	Montageart 5 M5	Montageart 8 M8
Unter den Sparren (mit Wandträgern)	Zwischen den Sparren (mit Deckenträgern)	Abgehängt unter den Sparren (oben und unten mit Montageprofil)
 <p>Wandträger: Art.Nr.: 29.7809 (oben)</p>	 <p>Deckenträger für schmale Fixschiene Art.Nr.: 29.7802 (oben)</p>	 <p>1 Montageprofil: Art.Nr.: 29.7155 2 Winkelträger: Art.Nr.: 29.7819</p>
 <p>Wandträger für schmale Fixschiene Art.Nr.: 29.7961 (unten)</p>	 <p>Universälträger Art.Nr.: 29.7800 (unten)</p>	

Bestellangaben

1. Art. Nr.:	DU25 PLVT1
2. Breite B	lichte Maße* M5 M8 fertige Maße M3
3. Breite B1	lichte Maße* M5 M8 fertige Maße M3
4. Höhe H	lichte Maße* M5 M8 fertige Maße M3
5. Schräge C	lichte Maße* M5 M8 fertige Maße M3
6. Lage der Schräge C	links oder rechts
7. Stofffarbe	laut Kollektion
8. Montageart	3, 5 oder 8
9. Schienenfarbe	Vorschlag lt. Stoffkollektion bzw. frei wählbar
Extras gegen Aufpreis	
10. Verschiebestab	Art. Nr.: 29.1599 + Länge
11. Antriebsart	mit Griff-, Kurbel- oder Elektrobedienung

Innenansicht

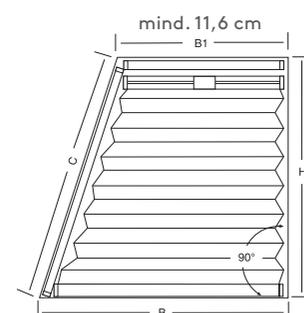

*Maßabzüge erfolgen im Werk!

Duette® Typ PLVDR2

verspannte Dreieck-Plafondanlage waagrecht oder in der Schräge

Art. Nr.: „DU25PLVDR2“

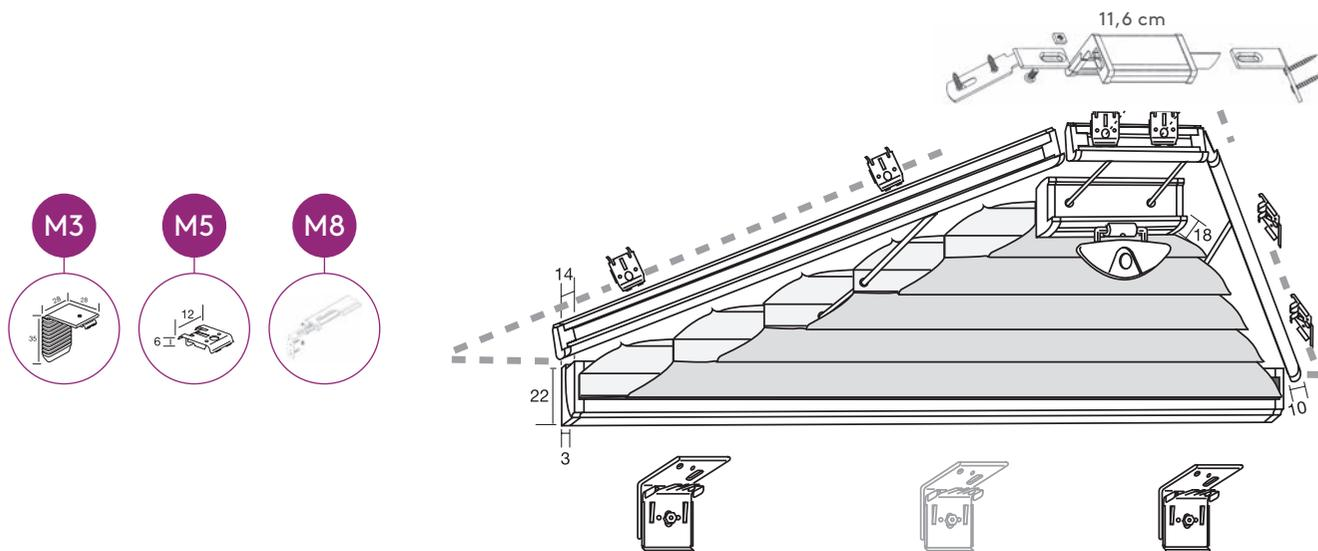

Spannseile feststehend,
Abstand ca. 20 cm.

Spannseile feststehend!
Anlage lässt sich auch kopfüber
montieren, d.h. der Behang
schließt von oben nach unten.
Bitte bei Bestellung angeben!

Ober- und Unterschiene:
Griffbedienung



Bedienung

Ober- und Unterschiene:
Kurbel/Elektro



Bedienung

1. Mit Griffbedienung Art. Nr.: DU25 PLVDR2
Grundpreis laut Stoffkollektion (Berechnungsbreite = Grundlinie,
Berechnungshöhe = größere Höhe) + Aufzahlung

2. Mit Kurbelbedienung Art. Nr.: DU25 PLVDR2 + DU31750
Grundpreis laut Stoffkollektion (Berechnungsbreite = Grundlinie,
Berechnungshöhe = größere Höhe) + Aufzahlung

3. Mit Elektrobedienung Art. Nr.: DU25 PLVDR2 + DU31700
Grundpreis laut Stoffkollektion (Berechnungsbreite = Grundlinie,
Berechnungshöhe = größere Höhe)
+ Aufzahlung /Dreieck
+ Aufzahlung/Motor

Verschiebestab Art. Nr.: 29.1599 + Länge, silber		Stablänge
		100 cm
		125 cm
		150 cm
		175 cm
		200 cm
Abb. für Verwendung des Verschiebestabes. Griff klappbar.	Passend für Typ PLVDR2, PLVDR1 wenn Griffe mit bloßer Hand nicht erreichbar sind.	225 cm
		250 cm

Duette® Typ PLVDR2

verspannte Dreieck-Plafondanlage waagrecht oder in der Schräge

Art. Nr.: „DU25 PLVDR2“

Luxaflex Duette® von LEHA als verspannte Dreiecks-Plafondanlage wird waagrecht oder in der Schräge montiert. Neigung von 45° vertikal bis 0° horizontal. Der Montageabstand zwischen Duette® und Verglasung sollte mind. 100 mm betragen. Verwenden Sie das Montageprofil, wenn die Befestigung der Plafondanlage direkt an den Wintergartenrahmen nicht möglich ist oder der Montageabstand nicht erreicht wird.

Bedienung: erfolgt mittels Bedienungsgriff oder optional mit dem Bedienungsstab, Kurbel oder Elektrostab (extra zu bestellen), die Stahldrahtseile geben fixen Halt.

Montage: Zwischen oder unter den Sparren

maximale / minimale Maße

Art. Nr.:	Kurzbeschreibung	Abmessungen Breite (cm)		Abmessungen Höhe (cm)	
		min.	max.	min.	max.
DU25 PLVDR2	Dreiecksanlage Griffbedienung mit zwei Schrägen, Plafond	15	150	10	250
DU25 PLVDR2 +DU31750	Dreiecksanlage Kurbelbedienung mit zwei Schrägen, Plafond	20	149	10	250
DU25 PLVDR2 +DU31700	Dreiecksanlage Elektrobedienung mit zwei Schrägen, Plafond	26	149	10	250

Pakethöhe (mit Griffbedienung)

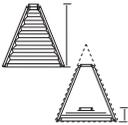
Anlagenhöhe (cm)	100 cm	150 cm	200 cm	250 cm	
Pakethöhe (cm) ca.	8 cm	9 cm	10 cm	11 cm	

Montagematerial

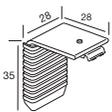
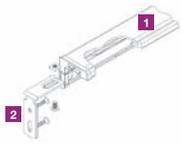
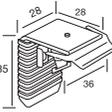
Montageart 3 M3	Montageart 5 M5	Montageart 8 M8
Unter den Sparren (mit Wandträgern)	Zwischen den Sparren (mit Deckenträgern)	Abgehängt unter den Sparren (oben und unten mit Montageprofil)
 <p>Wandträger: Art.Nr.: 29.7809 (oben)</p>	 <p>Deckenträger für schmale Fixschiene Art.Nr.: 29.7802 (oben)</p>	 <p>1 Montageprofil: Art.Nr.: 29.7155 2 Winkelträger: Art.Nr.: 29.7819</p>
 <p>Wandträger für schmale Fixschiene Art.Nr.: 29.7961 (unten)</p>	 <p>Universalträger Art.Nr.: 29.7800 (unten)</p>	

Bestellangaben

1. Art. Nr.:	DU25 PLVDR2	
2. Breite B	lichte Maße* M5 M8	fertige Maße M3
3. Höhe H	lichte Maße* M5 M8	fertige Maße M3
4. Schräge links C ₁	lichte Maße* M5 M8	fertige Maße M3
5. Schräge rechts C _r	lichte Maße* M5 M8	fertige Maße M3
6. Stofffarbe	laut Kollektion	
7. Montageart	3, 5 oder 8	
8. Schienenfarbe	Vorschlag lt. Stoffkollektion bzw. frei wählbar	
Extras gegen Aufpreis		
9. Verschiebestab	Art. Nr.: 29.1599 + Länge	
10. Antriebsart	mit Griff-, Kurbel- oder Elektrobedienung	

*Maßabzüge erfolgen im Werk!

Innenansicht

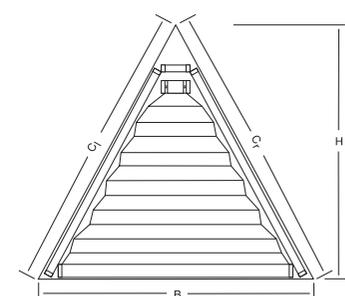

Duette® Typ PLVDR1

verspannte Dreieck-Plafondanlage waagrecht oder in der Schräge

Art. Nr.: „DU25PLVDR1“

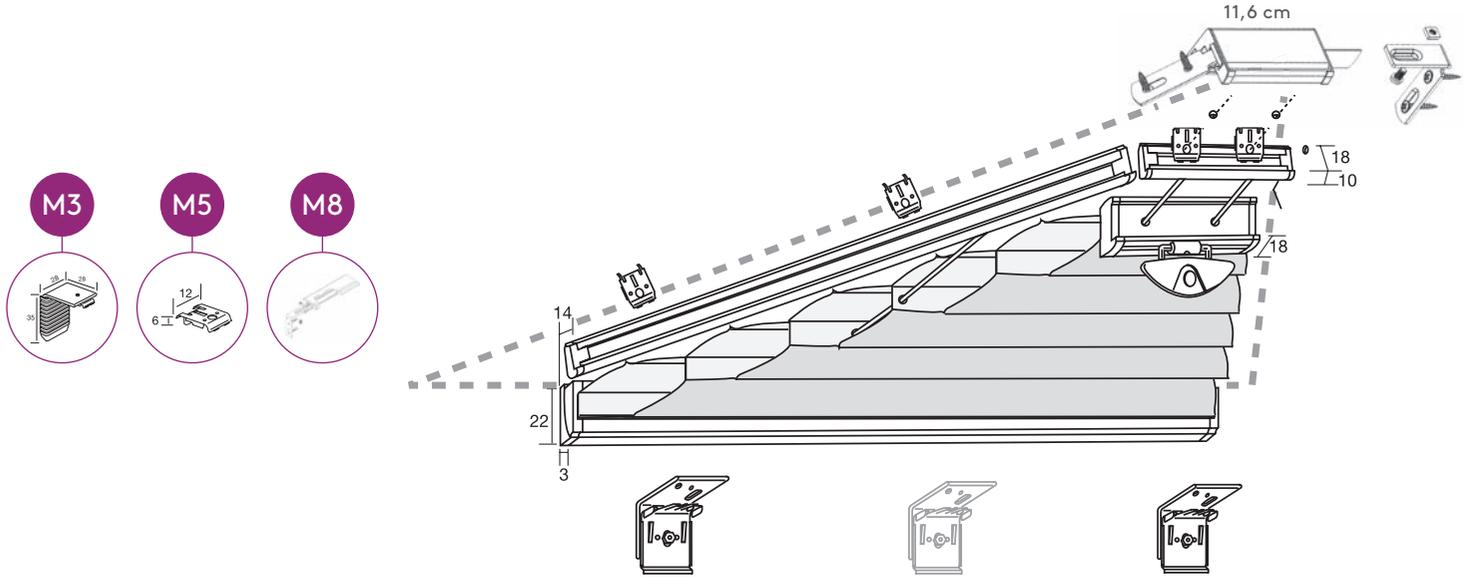

Spannseile feststehend,
Abstand ca. 20 cm.

Anlage lässt sich auch kopfüber
montieren, d.h. der Behang
schließt von oben nach unten.
Bitte bei Bestellung angeben!

Ober- und Unterschiene:
Griffbedienung



Bedienung

Ober- und Unterschiene:
Kurbel/Elektro



Bedienung

1. Mit Griffbedienung Art. Nr.: DU25 PLVDR1
Grundpreis laut Stoffkollektion (Berechnungsbreite = Grundlinie,
Berechnungshöhe = größere Höhe) + Aufzahlung

2. Mit Kurbelbedienung Art. Nr.: DU25 PLVDR1 + DU31750
Grundpreis laut Stoffkollektion (Berechnungsbreite = Grundlinie,
Berechnungshöhe = größere Höhe) + Aufzahlung

3. Mit Elektrobedienung Art. Nr.: DU25 PLVDR1 + DU31700
Grundpreis laut Stoffkollektion (Berechnungsbreite = Grundlinie,
Berechnungshöhe = größere Höhe)
+ Aufzahlung/Dreieck
+ Aufzahlung/Motor

Verschiebestab Art. Nr.: 29.1599 + Länge, silber		Stablänge
		100 cm
		125 cm
		150 cm
		175 cm
		200 cm
		225 cm
Abb. für Verwendung des Verschiebestabes. Griff klappbar.	Passend für Typ PLVDR2, PLVDR1 wenn Griffe mit bloßer Hand nicht erreichbar sind.	250 cm

Duette® Typ PLVDR1

verspannte Dreieck-Plafondanlage waagrecht oder in der Schräge

Art. Nr.: „DU25 PLVDR1“

Luxaflex Duette® von LEHA als verspannte Dreiecks-Plafondanlage wird waagrecht oder in der Schräge montiert. Neigung von 45° vertikal bis 0° horizontal. Der Montageabstand zwischen Duette® und Verglasung sollte mind. 100 mm betragen. Verwenden Sie das Montageprofil, wenn die Befestigung der Plafondanlage direkt an den Wintergartenrahmen nicht möglich ist oder der Montageabstand nicht erreicht wird.

Bedienung: erfolgt mittels Bedienungsgriff oder optional mit dem Bedienungsstab, Kurbel oder Elektrostab (extra zu bestellen), die Stahldrahtseile geben fixen Halt.

Montage: Zwischen oder unter den Sparren.

maximale / minimale Maße

Art. Nr.:	Kurzbeschreibung	Abmessungen Breite (cm)		Abmessungen Höhe (cm)	
		min.	max.	min.	max.
DU25 PLVDR1	Dreiecksanlage Griffbedienung mit einer Schräge, Plafond	15	100	10	250
DU25 PLVDR1 +DU31750	Dreiecksanlage Kurbelbedienung mit einer Schräge, Plafond	20	100	10	250
DU25 PLVDR1 +DU31700	Dreiecksanlage Elektrobedienung mit einer Schräge, Plafond	26	100	10	250

Pakethöhe (mit Griffbedienung)

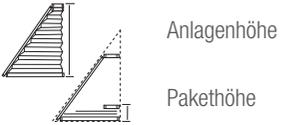
Anlagenhöhe (cm)	100 cm	150 cm	200 cm	250 cm	
Pakethöhe (cm) ca.	8 cm	9 cm	10 cm	11 cm	

Montagematerial

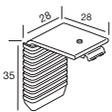
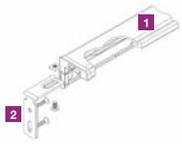
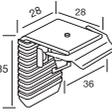
Montageart 3 M3	Montageart 5 M5	Montageart 8 M8
Unter den Sparren (mit Wandträgern)	Zwischen den Sparren (mit Deckenträgern)	Abgehängt unter den Sparren (oben und unten mit Montageprofil)
 <p>Wandträger: Art.Nr.: 29.7809 (oben)</p>	 <p>Deckenträger für schmale Fixschiene Art.Nr.: 29.7802 (oben)</p>	 <p>1 Montageprofil: Art.Nr.: 29.7155 2 Winkelträger: Art.Nr.: 29.7819</p>
 <p>Wandträger für schmale Fixschiene Art.Nr.: 29.7961 (unten)</p>	 <p>Universalträger Art.Nr.: 29.7800 (unten)</p>	

Bestellangaben

1. Art. Nr.:	DU25 PLVDR1	
2. Breite B	lichte Maße* M5 M8	fertige Maße M3
3. Höhe H	lichte Maße* M5 M8	fertige Maße M3
4. Schräge C	lichte Maße* M5 M8	fertige Maße M3
5. Lage der Schräge	links oder rechts	
6. Stofffarbe	laut Kollektion	
7. Montageart	3, 5 oder 8	
8. Schienenfarbe	Vorschlag lt. Stoffkollektion bzw. frei wählbar	
Extras gegen Aufpreis		
9. Verschiebestab	Art. Nr.: 29.1599 + Länge	
10. Antriebsart	mit Griff-, Kurbel- oder Elektrobedienung	

*Maßabzüge erfolgen im Werk!

Innenansicht

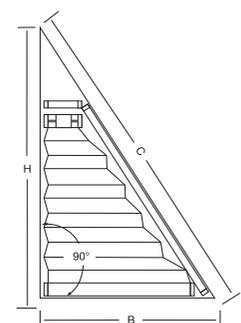

Energie sparen mit 64 mm Duette® Architella®



Duette® Architella®

Aufgrund seiner Zellenstruktur ist das Duette® die perfekte Lösung für ein besseres Raumklima.

Duette® Architella® ist eine der neuesten Innovationen von Luxaflex. Architella® besteht aus einem wabenartigen, plissierten Textil mit 3 Luftpolstern. Diese machen Architella® zu einem sehr energieeffizienten Sonnenschutz.

Im Winter geht ein großer Teil an Wärme über Glasfenster verloren. Duette® Architella® verdoppeln die Isolierung doppelverglaster Standardfenster und ermöglichen damit große Energieeinsparungen.

Im Sommer wird in vielen Gebäuden Energie für die Kühlung benötigt, da Sonnenstrahlung und Wärme durch die Fenster eindringen. Blickdichte Duette® Architella® reduzieren die Wärmeaufnahme durch die Sonne um den Faktor fünf, verringern damit die Kosten für die Kühlung erheblich und schaffen ein angenehmes Raumklima.



Duette® Architella® ist eine patentierte Wabenstruktur, bestehend aus einem wabenartigen, plissierten Textil mit 3 Luftpolstern.

Einfach schön Energie sparen



Duette® 64 mm



Duette® Typ LiteRise® 64 mm mit Griffbedienung

freihängend an der Unterschiene bedienbar

Art. Nr.: „DU64LR“



Handgriffbedienung, Duette® bleibt in jeder gewünschten Höhe stehen. Freihängend ohne Spannschnüre und ganz ohne Bedienungsschnüre und Ketten. Empfehlenswert für Wand- und Deckenmontage.

Duette® Typ LiteRise® 64 mm mit Griffbedienung

freihängend an der Unterschiene bedienbar

Art. Nr.: „DU64LR“

Luxaflex Duette® von LEHA als freihängende Anlage wird an Wand oder Decke montiert.

Bedienung: Bleibt an jeder gewünschten Stelle selbständig stehen. Handgriffbedienung durch Verschieben der Unterleiste, keine herabhängenden Schnüre und Ketten. Unterschiene muss von Hand erreichbar sein, da Stabbedienung nicht möglich ist.

Montage: an der Wand oder Decke (siehe Montagearten).

Preise: finden Sie auf den jeweiligen Kollektionskarten Duette® 64 mm.

Ober- und Unterschiene:

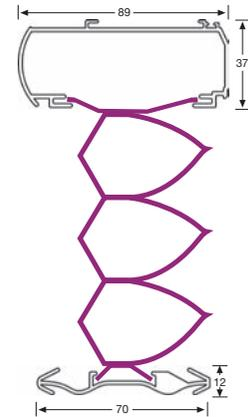

maximale / minimale Maße

Art. Nr.:	Kurzbeschreibung	Abmessungen Breite (cm)		Abmessungen Höhe (cm)		max. Fläche (m ²)
		min.	max.	min.	max.	
DU64LR	freihängende Anlage mit Griffbedienung	45	240	15	213	5,1

Pakethöhe

Anlagenhöhe (cm)	50 cm	100 cm	150 cm	210 cm	
Pakethöhe (cm) ca.	5,5 cm	6 cm	7 cm	8 cm	

Montagematerial

Montageart 1 M1	Montageart 2 M2	optional längerer Wandträger
freihängend		
Deckenmontage	Wandmontage	
<p>Universalträger: Art.Nr.: 29.6856 (oben)</p>	<p>Universalträger: Art.Nr.: 29.6856 (oben)</p>	<p>Wandträger lang: Art.Nr.: 29.7805</p>
		<p>Distanzstück 15 mm: Art.Nr.: 29.6854</p>

Bestellangaben

1. Art. Nr.:	DU64LR
2. fertige Breite	Anlagenbreite
3. fertige Höhe	max. Ausziehhöhe
4. Stofffarbe	laut Kollektion
5. Montageart	1 oder 2
6. Schienenfarbe	A (weiß), B (beige), C (creme), D (braun), E (lachs), L (grau), M (anthrazit)
Extras gegen Aufpreis	
9. Längerer Wandträger	Art. Nr.: 27.0791 Wandwinkel 90 mm



Duette® 64 mm mit Endlosschnur

freihängend mit Endlosschnurzug bedienbar

Art. Nr.: „DU64EZ“



Duette® 64 mm mit Endlosschnur

freihängend mit Endlosschnurzug bedienbar

Art. Nr.: „DU64EZ“

Luxaflex Duette® von LEHA als freihängende Anlage wird an Wand oder Decke montiert.

Bedienung: erfolgt mittels Endlosschnurzug, Anlage bleibt in jeder gewünschten Position selbständig stehen.

Montage: an der Wand oder Decke (siehe Montagearten).

Ober- und Unterschiene:

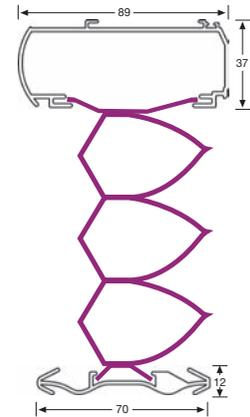

maximale / minimale Maße

Art. Nr.:	Kurzbeschreibung	Abmessungen Breite (cm)		Abmessungen Höhe (cm)		max. Fläche (m ²)
		min.	max.	min.	max.	
DU64EZ	freihängende Anlage mit Endlosschnurzug	30	360	10	350*	13*

*stoffabhängig siehe Kollektionskarten

Pakethöhe

Anlagenhöhe (cm)	50 cm	100 cm	150 cm	210 cm		Anlagenhöhe
Pakethöhe (cm) ca.	5,5 cm	6 cm	7 cm	8 cm		Pakethöhe

Montagematerial

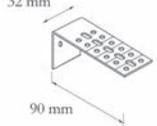
Montageart 1 M1		Montageart 2 M2		optional längerer Wandträger
freihängend				
Deckenmontage		Wandmontage		
 <p>Universalträger: Art.Nr.: 29.6856 (oben)</p>		 <p>Universalträger: Art.Nr.: 29.6856 (oben)</p>		 <p>Wandträger lang: Art.Nr.: 27.0791</p>
				 <p>Distanzstück 15 mm: Art.Nr.: 29.6854</p>

Bestellangaben

1. Art. Nr.:	DU64EZ
2. fertige Breite	Anlagenbreite
3. fertige Höhe	max. Ausziehhöhe
4. Stofffarbe	laut Kollektion
5. Bedienungsseite	links oder rechts
6. Bedienungslänge	60, 90, 120, 150 oder 210 cm
7. Montageart	1 oder 2
8. Schienenfarbe	A (weiß), B (beige), C (creme), D (braun), E (lachs), L (grau), M (anthrazit)
Extras gegen Aufpreis	
9. Längerer Wandträger	Art. Nr.: 27.0791 Wandwinkel 90 mm



Pflege/Reinigung

Pflegeanleitung

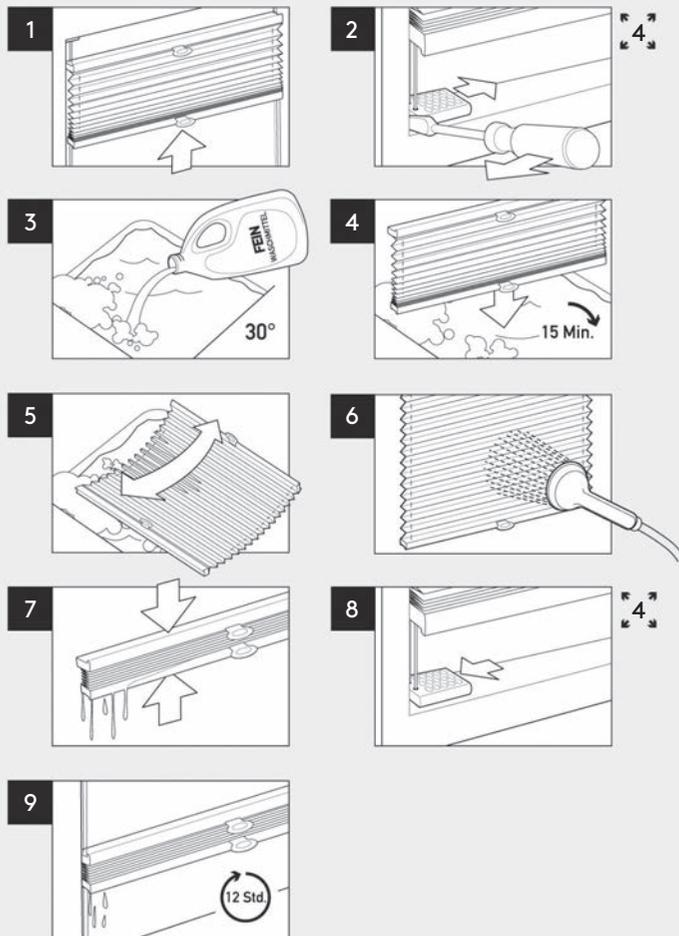

Die Schienen und die Technik Ihres Duette® sind wartungsfrei.

Bei Bedarf können Duette®-Anlagen gewaschen werden.

Waschanleitung

1. Das Duette® zu einem Paket zusammenziehen.
2. Die Anlage aus den Trägern herausnehmen.
3. Das Paket in der Badewanne im 30 Grad warmen (handwarm) Wasser mit schonendem Waschmittel einweichen.
4. Nach 15 Min. Einweichzeit das Duette® entfalten und sofort das Wasser aus den Waben laufen lassen.
5. Durch gleichförmige Bewegungen in der Lauge waschen.
6. An der Schiene aus der Lauge heben und mit der Handdusche gründlich von beiden Seiten abspülen.
Achtung: Duette®-Stoffe beidhändig schräg aus dem Wasser nehmen, damit das Wasser sofort aus den Waben herauslaufen kann. Auch die Waben innen abdschen.
7. Das Duette® wieder zu einem Paket zusammenziehen und gut ausdrücken.
8. Im feuchten, geschlossenen Zustand wieder in die Träger einhängen.
9. Im Paket mindestens 12 Stunden trocknen lassen. Während des Trocknens das Duette® mehrmals öffnen und wieder schließen. Nicht bügeln! Die Plissierung ist absolut dauerhaft.

Bitte beachten Sie:

- Bei Elektro- und Kurbelanlagen ist der Kontakt der mechanischen Teile mit Wasser oder Lauge zu vermeiden.
- Bei unzureichender Be- und Entlüftung kann es zu Kondenswasserbildung kommen.
- Die Anlagen sind nicht für den Außenbereich vorgesehen.
Bei einer Montage in offenen oder teilverglasten Überdachungen wird keine Gewährleistung übernommen.



Achtung! Folgende Stoffe sind nicht waschbar:

Alle Verdunkelungsstoffe

Bitte informieren Sie sich bei Ihrem Fachhändler welche/n Stoff/e Sie bekommen haben und notieren Sie diese/n ggf. in der Pflegeanleitung.

Für diese Stoffe gilt:

- Sie können Staub vorsichtig mit einer weichen Bürste abbürsten.
- Bei stärkerer Verschmutzung kann der Stoff auch mit einem feuchten (nicht tropfend nass!) Tuch abgewischt (nicht reiben!) werden. Zum Befechten des Tuches kann ein mildes Waschmittel, das vorher mit maximal 30°C warmem Wasser verdünnt ist, verwendet werden.





5 Jahre Garantie

Herzlichen Glückwunsch!

Sie haben mit Ihrem neuen Licht-, Sicht- und Sonnenschutz ein hochwertiges LEHA-Qualitätsprodukt erworben, das Ihr Wohnumfeld verschönern und Ihre Lebensqualität verbessern wird.

Damit Sie besonders lange Freude an Ihrer Duette®-Fensterdekoration haben, befolgen Sie bitte die aufgeführten Pflegehinweise.

Bei weitergehenden Fragen wird Ihnen Ihr Fachhändler jederzeit gerne Auskünfte zur Pflege und Bedienung Ihres hochwertigen Sonnenschutzes geben.

Sie haben gut gewählt!

Mit LEHA Duette® haben Sie ein österreichisches Markenerzeugnis erworben, das wir aus hochwertigen Materialien sorgfältig hergestellt und getestet haben.





Montage:

Luxaflex Duette® Stores von LEHA werden mit ausführlichen und gut bebilderten Montageanleitungen ausgeliefert und können in aller Regel problemlos vom LEHA Fachhändler montiert werden.

Vorteile des innenliegenden Sonnenschutzes:

- unabhängig von Windbelastungen
- keine Probleme mit Denkmalschutz
- akzeptabler finanzieller Aufwand
- akzeptabler technischer Aufwand
- blendfreie Raumausleuchtung
- Reduzierung der Sonnenenergie auf weniger als 60% (farbabhängig)
- Wärmedämmung in der Nacht und im Winter durch verbesserten k-Wert (Heizkostensparnis)
- wohnliche, textile Optik
- zeitgemäße Fensterdekoration
- große Farbvielfalt





SONNENSCHUTZ
UND VORHANGSCHIENEN
nach Maß