

Technische Informationen

# JALOUSIE



SONNENSCHUTZ  
UND VORHANGSCHIENEN  
nach Maß



A close-up photograph of a dark, textured fabric, possibly a jacket or bag, with a white logo in the bottom center. The fabric has a fine, pebbled grain. A vertical seam or cord is visible on the right side. The logo consists of the letters 'L', 'E', 'H', and 'A' in a stylized, white, sans-serif font, enclosed in a white square border.

LEHA

# INHALT

<b>Typenübersicht mit Größenbegrenzungen</b>	<b>4-5</b>
--	------------

## **Preistabellen**

25 mm Jalousie	6-7
16 mm Jalousie	8-9
50 mm Jalousie	10-11

<b>Maßanleitung und Montagearten</b>	<b>12-19</b>
--------------------------------------	--------------

## **Technische Daten**

16 mm und 25 mm Jalousie Schnurzug und Wendestab	20-21
25 mm Jalousie MegaView	22-23
16 mm und 25 mm Jalousie Varioline	24-25
16 mm und 25 mm Glasleistenjalousie Ecoline	26-27
16 mm und 25 mm Jalousie Monocommando	28-29
25 mm Jalousie LiteRise™	30-31
25 mm Jalousie Giebelanlage	32-33
50 mm Jalousie Kettenbedienung	34-35
50 mm Jalousie mit Kurbelbedienung	36-37
50 mm Jalousie mit Elektrobedienung	38-39
50 mm Jalousien Elektro-Optionen	41-43

<b>Kindersicherheit</b>	<b>45</b>
-------------------------	-----------

<b>Einzelteile</b>	<b>46-54</b>
--------------------	--------------

# Typenübersicht mit Größenbegrenzungen



## Handgriffbedienung

Art. Nr.		Lamellenbreite in mm	Min. Breite in cm	Max. Breite in cm	Min. Höhe in cm	Max. Höhe in cm	Max. Fläche in m <sup>2</sup>
J16GLVOU	Varioline mit 2 Bedienungsschienen	16	30,8	120	40	200	2
J25GLVOU	Varioline mit 2 Bedienungsschienen	25	30,8	120	40	200	2
J25LR	LiteRise mit 1 Bedienungsschiene	25	33	200*	20	200	2,8

\* ab Breite 140 cm ist die max. Höhe 180 cm.

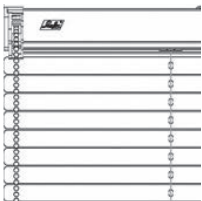

## Monocommandbedienung

Art. Nr.		Lamellenbreite in mm	Min. Breite in cm	Max. Breite in cm	Min. Höhe in cm	Max. Höhe in cm	Max. Fläche in m <sup>2</sup>
J16GLS	Ecoline mit Blende, Kette	16	32	38	20	210	2
		16	38	200	20	260	2
J25GLS	Ecoline mit Blende, Kette	25	32	38	20	210	2,5
		25	38	250	20	300	4
J16EZ	Kette bis Höhe 230 cm	16	33	45	20	200	6
	Kette bis Höhe 200 cm	16	45	270	20	230	6
J25EZ	Kette bis Höhe 300 cm	25	33	45	20	200	6
	Kette bis Höhe 200 cm	25	45	330	20	300	6
J50KET	Kette	50	60	460	40	460	8
J50KUR	Kurbel	50	60	460	40	460	16

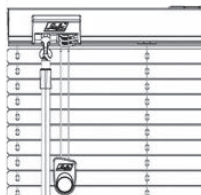

### Schnur- und Wendestabbedienung

Art. Nr.		Lamellenbreite in mm	Min. Breite in cm	Max. Breite in cm	Min. Höhe in cm	Max. Höhe in cm	Max. Fläche in m <sup>2</sup>
J16	Schnurzug/Stab	16	24*	270	20	230	6
J25	Schnurzug/Stab	25	24*	330	20	300	6

\* = Bei Breite 24.0 bis 27.4 cm müssen Schnur- und Stabbedienung auf der gegenüberliegenden Seite angebracht sein

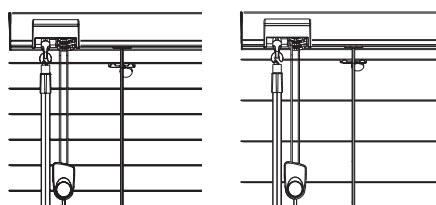

### Megaview

Art. Nr.		Lamellenbreite in mm	Min. Breite in cm	Max. Breite in cm	Min. Höhe in cm	Max. Höhe in cm	Max. Fläche in m <sup>2</sup>
J25MV	Megaview Schnurzug/Stab	25	32	330	20	300	4

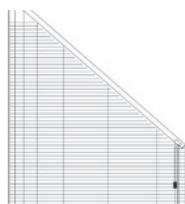

### Sonderform

Art. Nr.		Lamellenbreite in mm	Min. Breite in cm	Max. Breite in cm	Min. Höhe in cm	Max. Höhe in cm	Max. Fläche in m <sup>2</sup>	Steigung
J25G	Giebeljalousie, Schnurzug/Wendestab	25	32	200	20	230	3,8	10°-45°

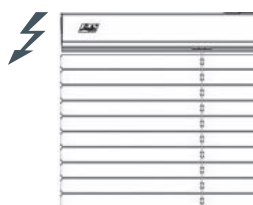

### Motorantrieb

Art. Nr.		Lamellenbreite in mm	Min. Breite in cm	Max. Breite in cm	Min. Höhe in cm	Max. Höhe in cm	Max. Fläche in m <sup>2</sup>
J50MOT	230 V Heben und Wenden	50	70	460	40	460	20



# Montage in die Glaslichte

bei geraden, rechtwinkligen Glasleisten, mit mindestens 15 mm Tiefe

M5



gerade, rechtwinklige Glasleiste (Tiefe 15 mm) mit Spannfuß Art. Nr. 15.6115



**Ausführung nur bei Modell Varioline GLVOU**

gerade, rechtwinklige Glasleiste (Tiefe 15 mm) mit Spannschuh Art. Nr. 29.7807

## Maßanleitung für Jalousie M5

Fertige Breite = Glaslichtenbreite - 3 mm

Fertige Höhe = Glaslichtenhöhe

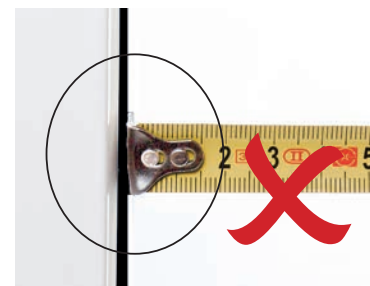
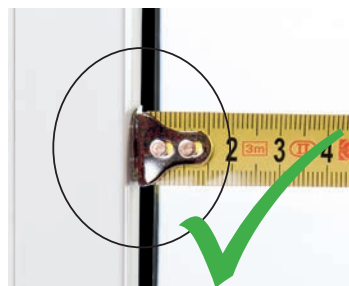
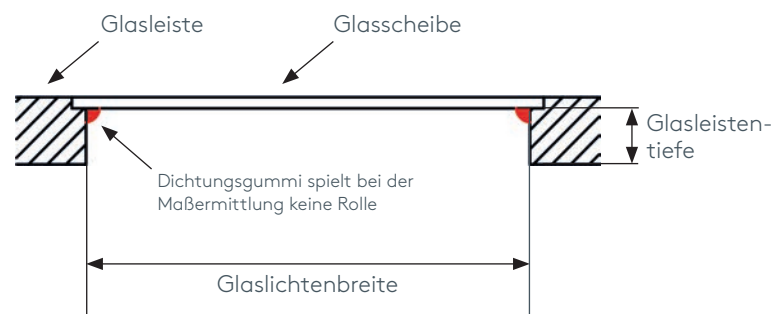
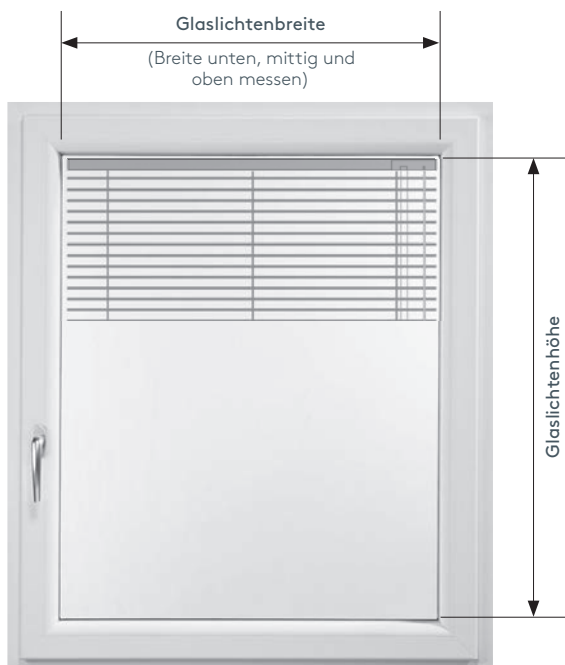

# Montage in die Glaslichte

bei konischen, schrägen Glasleisten, mit mindestens 15 mm Tiefe



konisch schräge Glasleiste mit Spannfuß Art. Nr. 15.6115



**Ausführung nur bei Modell Varioline GLVOU**

konisch schräge Glasleiste (Tiefe 15 mm) mit Spannschuh Art. Nr. 29.7807

## Maßanleitung für Jalousie M7

Fertige Breite = Glaslichtenbreite - 1 mm

Fertige Höhe = Glaslichtenhöhe

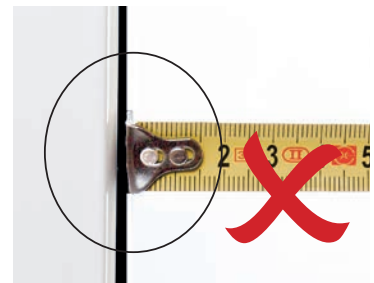
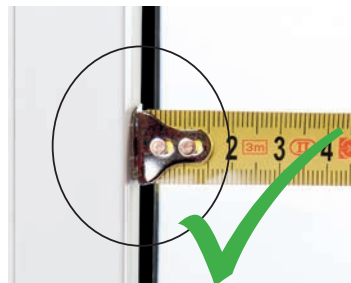
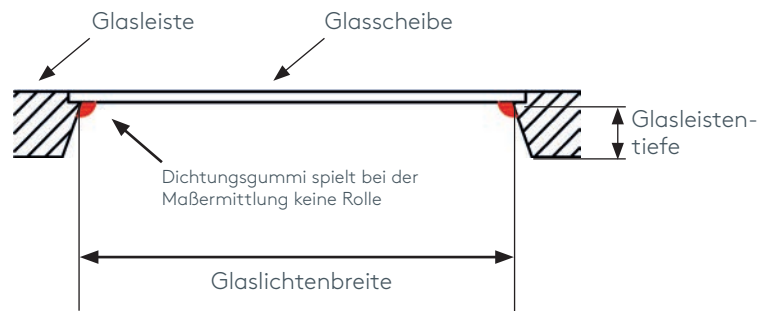
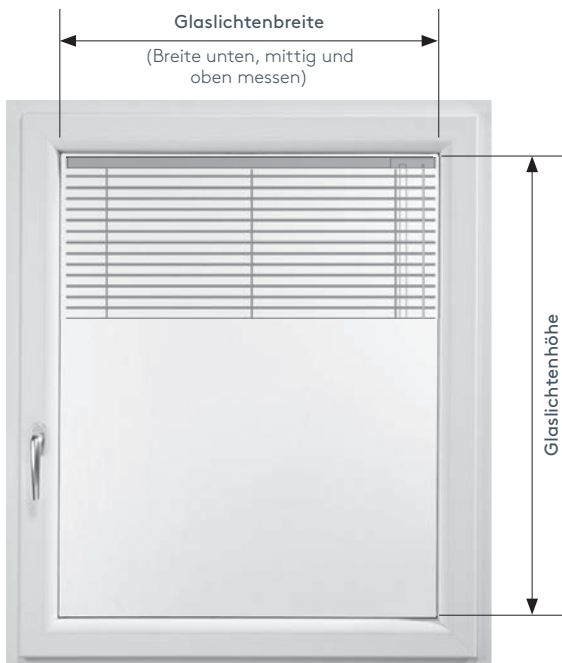

# Montage auf den Rahmen (verspannt)

Glasleistenform egal, ob gerade, konisch, rund



## Nur für Modell Varioline „GLVOU“



Glasleistenform egal ob gerade, konisch, rund

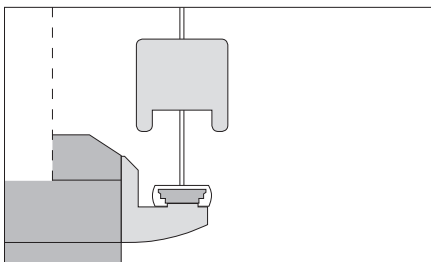

Schnitt Fensterrahmen mit Kunststoffträger und Unterschiene

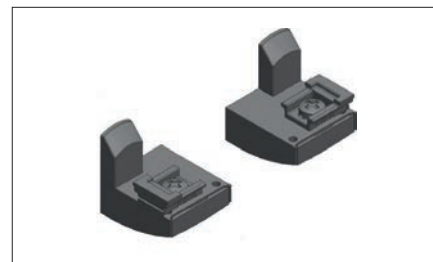

Kunststoffträger - Paar  
Art. Nr. 29.7999

## Maßanleitung für Jalousie M9

Fertige Breite: Wir empfehlen beidseitig je 1cm Überstand, bzw. von Glasleistenfuge zu Glasleistenfuge. Bitte auf Fenstergriff achten!  
Fertige Höhe: Wir empfehlen oben und unten je 3cm Überstand, bzw. von Glasleistenfuge zu Glasleistenfuge.

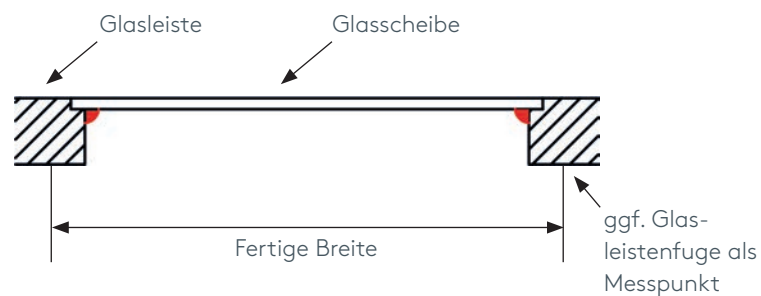
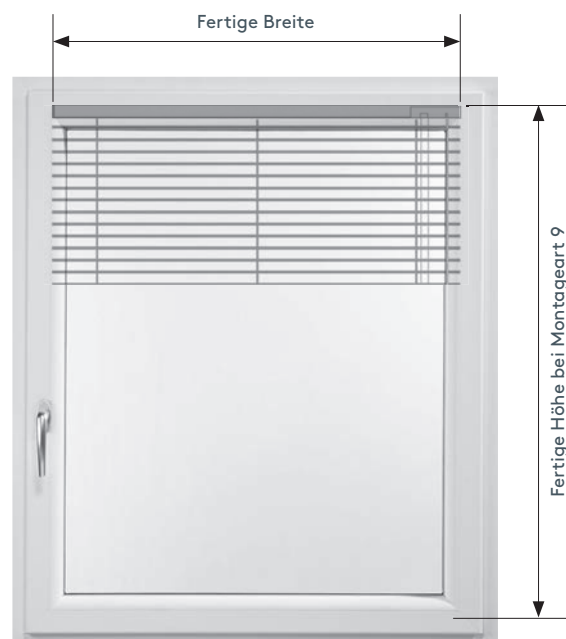

Empfohlener Messpunkt:  
**Glasleistenfuge**  
ggf. auf Beschläge achten



Empfohlener Messpunkt:  
**Glasleistenfuge**



# Montage auf den Rahmen

Glasleistenform egal, zum Schrauben – für Modelle Standard, Monocommando



## Nicht für Modell Varioline „GLVOU“



Glasleistenform egal ob gerade, konisch, rund

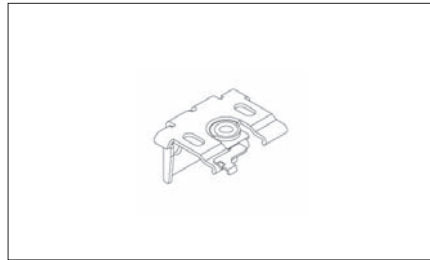

Wandträger (oben)  
Art. Nr. 15.5372

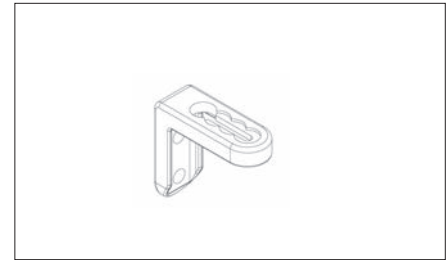

Spannwinkel transparent (unten)  
Art. Nr. 15.6116

## Maßanleitung für Jalousie M3

am Fensterrahmen mit Schraubbefestigung

fertige Breite = Breite der Glaslichte + seitlicher Überstand links und rechts

fertige Höhe = Höhe der Glaslichte + Überstand oben und unten

**Achtung:** Beachten Sie vorspringende Beschlagteile, Griffe usw. Der Flügel ist unter Umständen nicht mehr vollständig zu öffnen. Die Jalousie trägt ca. 42mm auf.

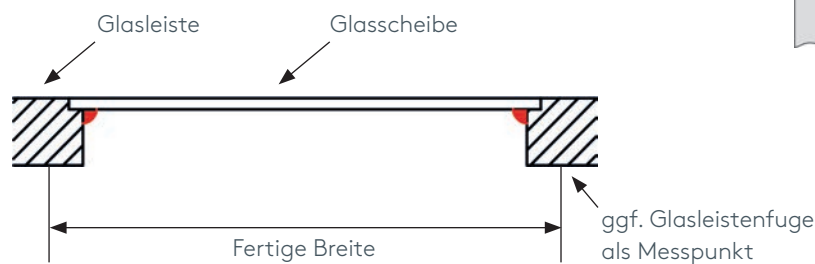
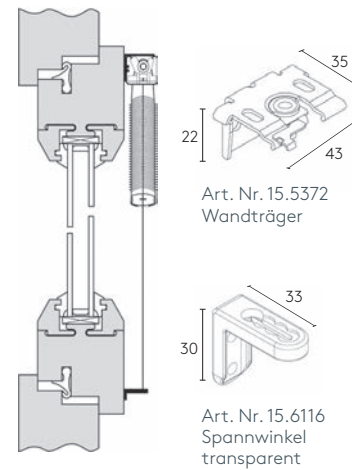

Empfohlener Messpunkt:  
**Glasleistenfuge**  
ggf. auf Beschläge achten



Empfohlener Messpunkt:  
**Rahmenmitte**

# Montage in die Glaslichte (verspannt)

bei runden und schmalen Glasleisten zum Schrauben



## Nur für Modell Varioline „GLVOU“



runde Glasleiste

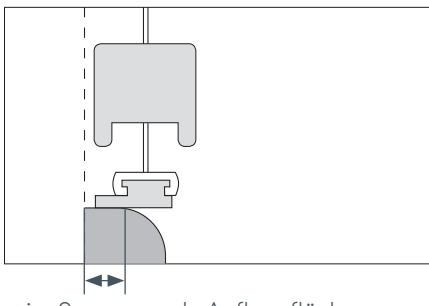

min. 9 mm gerade Auflagefläche

Schnitt Glasleiste mit  
Spannschuh und Unterschiene

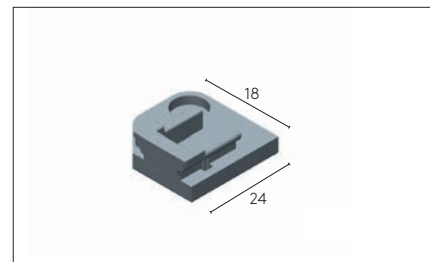

Spannschuhhalter rund  
Art. Nr. 29.7929 (rechts), 29.7830 (links)\*  
\*erst ab 01/2016 lieferbar

## Maßanleitung für Jalousie MR

Fertige Breite = Glaslichtenbreite - 2 mm

Fertige Höhe = Glaslichtenhöhe

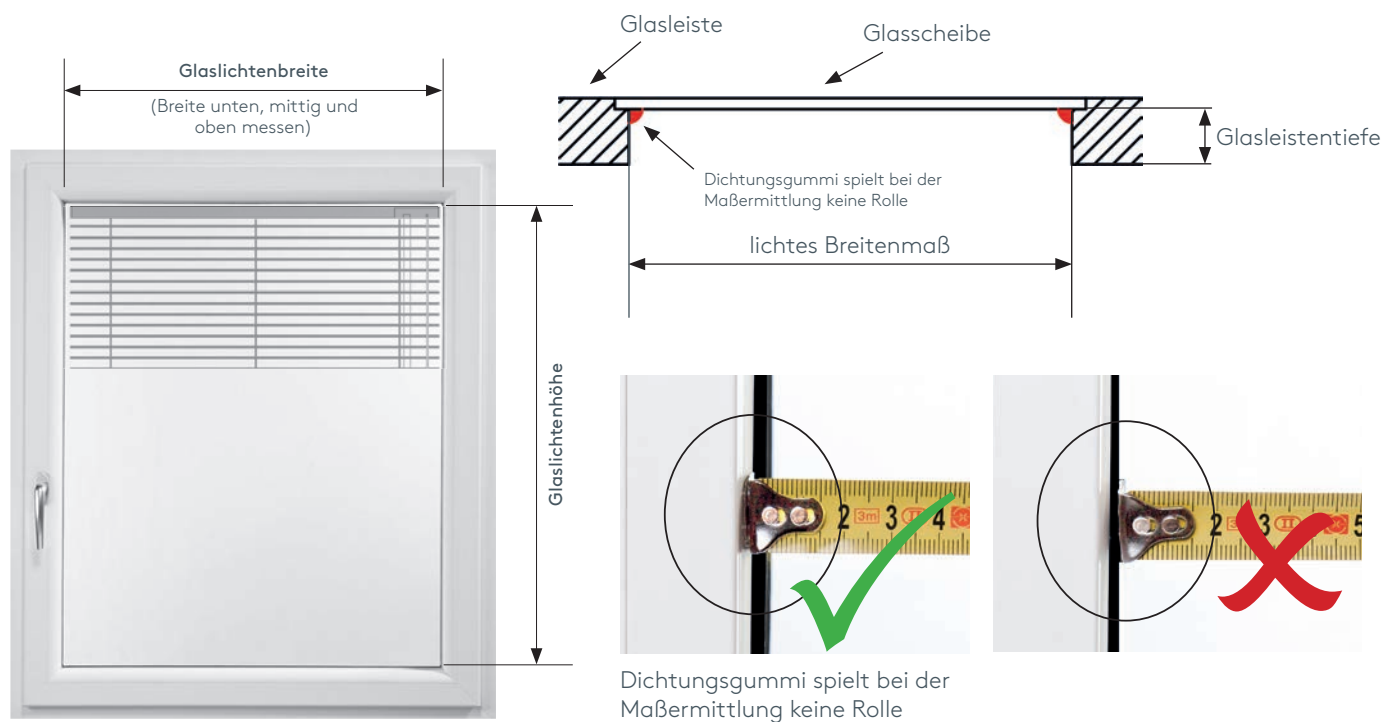

# Maßanleitung Rahmenmontage zum Klemmen

Glasleistenform egal, zum Klemmen



## Nicht für Modell Varioline „GLVOU“



Klemm-Klebe-Abspannwinkel unten  
Art. Nr. 15.0921

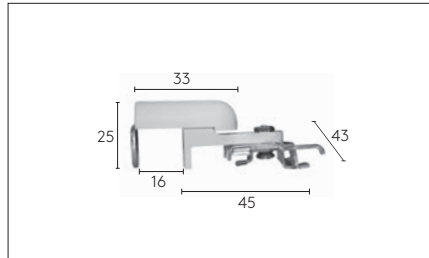

Klemm-Klebeträger oben  
Art.-Nr. 14.3247

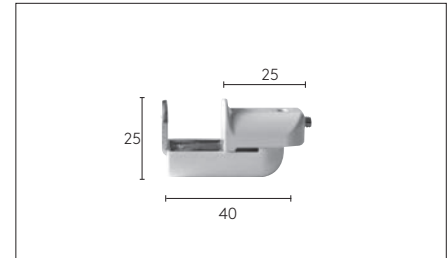

Klemm-Klebe-Abspannwinkel unten  
Art.-Nr. 15.0921

## Maßanleitung für Jalousie M4 Klemmträger

am Fensterrahmen mit Klemmklebeträger

Speziell für Kunststoff- oder Alufenster (Rahmen braucht nicht angebohrt werden)

fertige Breite = Breite der Glaslichte + seitlicher Überstand links und rechts bzw. von Fuge zu Fuge

fertige Höhe = Höhe des Fensterrahmens (Oberkante zu Unterkante)

**Achtung:** Beachten Sie vorspringende Beschlagsteile, Griffe usw.  
Der Flügel ist unter Umständen nicht mehr vollständig zu öffnen. Die Jalousie trägt ca. 45mm auf.



Fertige Breite:  
Empfohlener Messpunkt:  
**Glasleistenfuge**  
ggf. auf Beschläge achten



Fertige Höhe:  
Empfohlener Messpunkt:  
**Ende Fensterflügel**

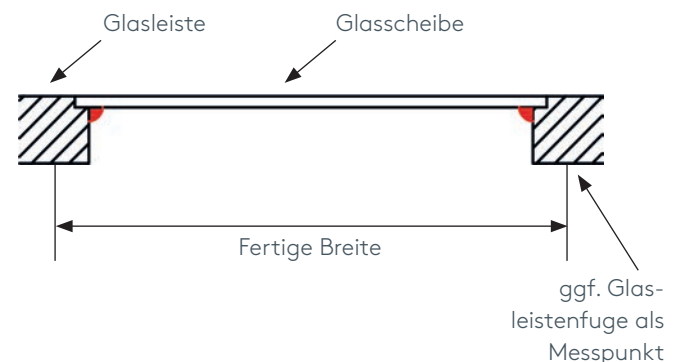

# Montage Decke oder Wand (freihängend)

für Modelle mit Schnurzug und Wendestab, Monocommando und 50 mm



## Maßanleitung für Jalousie M1 und M2 (nicht für Modell Varioline GLVOU)

### ● Montage an die Decke (Montageart 1)

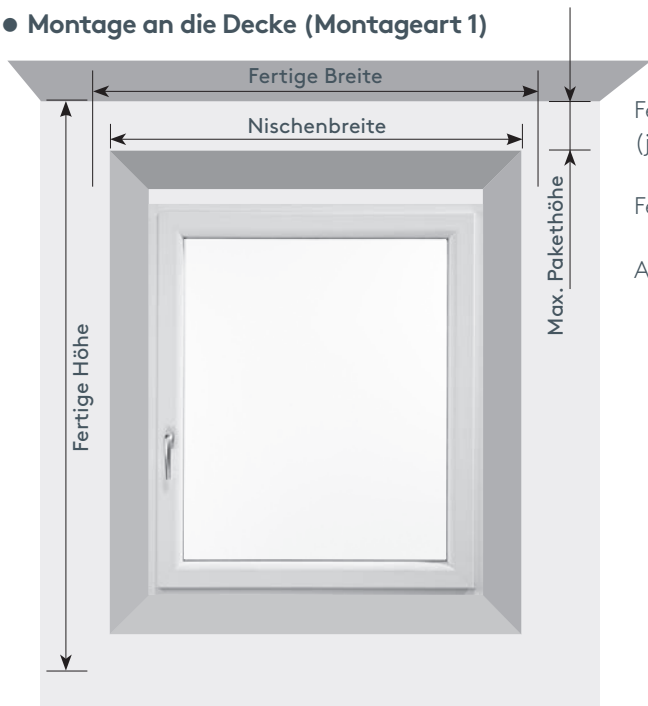

Fertige Breite = Nischenbreite + gewünschter Überstand (je Seite ca. 5 cm)

Fertige Höhe = von Decke bis gewünschter Überstand unten

Achtung Pakethöhe beachten!



### ● Montage an die Wand (Montageart 2)

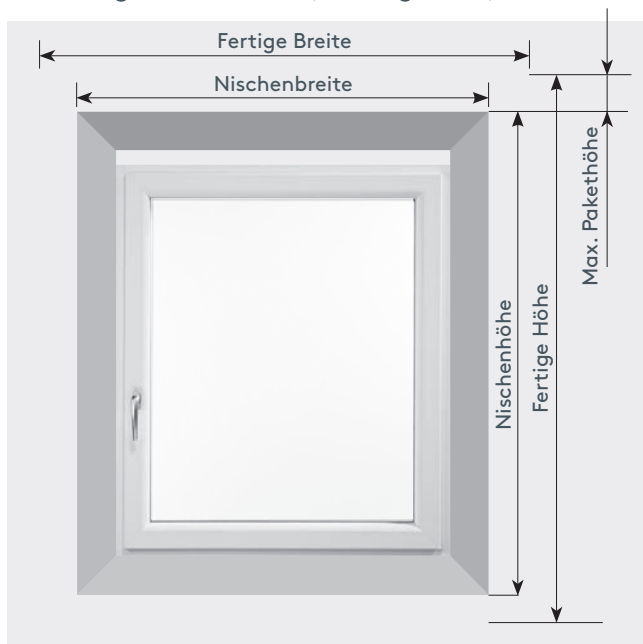

Fertige Breite = Nischenbreite + 10 cm Überstand

Fertige Höhe = Nischenhöhe + gewünschter Überstand oben (min. 12 cm für Paket) und unten (beliebig)

### Pakethöhen

Jalousien-Höhe	25 mm	16 mm	50 mm Leiterkordel	50 mm Leiterband
100 cm	8 cm	8 cm	8 cm	9 cm
150 cm	9,5 cm	10 cm	11 cm	13 cm
200 cm	11 cm	12 cm	13 cm	15 cm
250 cm	13 cm	14 cm	15 cm	17 cm
300 cm	14 cm		16 cm	18 cm
350 cm			18 cm	20 cm
400 cm			19 cm	22 cm

# Montage Verbundfenster – zwischen den Glasscheiben

M6

Nur für Modell mit Schnurzug und Wendestab

## Montageart 6 – freihängend

nur J16, J25

zwischen den Glasscheiben für Verbundfenster

fertige Breite = Breite der Glaslichte - 5 mm Luft

fertige Höhe = Höhe der Glaslichte

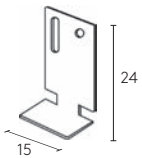

Art.-Nr. 15,4348  
Verbundträger

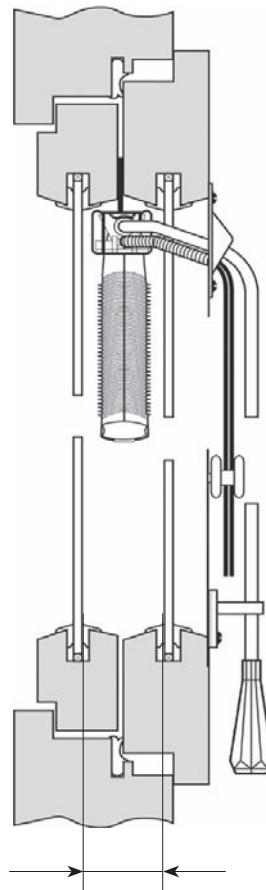

Mindestabstand zwischen  
den Glasscheiben 30 mm



# Jalousie mit Schnurzug und Wendestab

Art. Nr. J25 = 25 mm Lamellenbreite

Art. Nr. J16 = 16 mm Lamellenbreite



25 mm



16 mm

# Jalousie mit Schnurzug und Wendestab

Art. Nr. J25 = 25 mm Lamellenbreite

Art. Nr. J16 = 16 mm Lamellenbreite

**Beschreibung:** Hochwertige, dauerhaft elastische Lamellen, ca. 5 mm Überlappung, Ober- und Unterschiene, Kunststoffteile und Schnüre farblich passend ohne Aufpreis. Lamellenauswahl lt. LEHA Kollektion.

**Bedienung:** Heben und Senken der Lamellen mittels Schnurzug mit Schnurbremse, Schnurverbinder mit Kindersicherung, Feineinstellung der Lamellenwendung dank Wendestab mit Getriebeuntersetzung, Bedienungsseite wahlweise links oder rechts, Länge des Bedienstabs nach Wahl.

## Einbaumaße

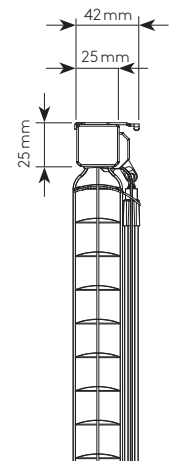

## maximale /minimale Maße

Art. Nr.	Lamellenbreite	min. Breite	max. Breite	min. Höhe	max. Höhe	max. Fläche
J16	16 mm	24 cm	270 cm	20 cm	230 cm	6 m <sup>2</sup>
J25	25 mm	24 cm	330 cm	20 cm	300 cm	6 m <sup>2</sup>

\* = Bei Breite 24.0 bis 27.4 cm müssen Schnur- und Stabbedienung auf der gegenüberliegenden Seite angebracht sein

## Pakethöhe



Jalousien-Höhe	25 mm	16 mm
100 cm	8 cm	8 cm
150 cm	9,5 cm	10 cm
200 cm	11 cm	12 cm
250 cm	13 cm	14 cm
300 cm	14 cm	-

## Montagematerial

Montageart 1 (M1)	Montageart 2 (M2)	Montageart 6 (M6)	Montageart 3 (M3)	Montageart 4 (M4)	Montageart 5+7 (M5 + M7)
freihängend			mit Pendelsicherung ohne Aufpreis		
Deckenmontage	Wandmontage	zwischen den Glasscheiben für Verbundfenster	Montage am Fensterrahmen	Klemm-Klebe-Montage am Fensterrahmen	Montage in die Glaslichte, an geraden oder schrägen Glasleisten
<p>Deckenträger: Art. Nr.: 15.5373 (oben)</p>	<p>Universalträger: Art. Nr.: 15.5372 (oben)</p>	<p>Verbundträger: Art. Nr.: 15.4348 (oben)</p>	<p>Universalträger: Art. Nr.: 15.5372 (oben)</p> <p>Spannwinkel: Art. Nr.: 15.6116 (unten)</p>	<p>Klemmträger: Art. Nr.: 14.3247 (oben)</p> <p>Klemmträger: Art. Nr.: 15.0921 (unten)</p>	<p>Deckenträger: Art. Nr.: 15.5373 (oben)</p> <p>Spannfuß: Art. Nr.: 15.6115 (unten)</p> <p>Ausgleichskeil 11°: Art. Nr. JKEIL (zusätzlich für Montageart 7)</p>

## Bestellangaben

1. Art. Nr.	J25 bzw. J16
2. Farbe der Lamellen	lt. LEHA Kollektion (übrige Teile farblich passend)
3. Fertige Jalousien-Breite	min. 24 cm, max. 330 cm (J25), bei J16 nur max. Breite 270 cm
4. Fertige Jalousien-Höhe	min. 20 cm, max. 300 cm, max. Fläche 6 m <sup>2</sup> (J25), bei J16 nur max. Höhe 230 cm
5. Bedienungsseite Aufzugsschnur	rechts oder links
6. Bedienungsseite Wendestab	rechts oder links
7. Länge der Bedienung	in cm; Auf Kindersicherheit achten!
8. Montageart	<b>M1 M2 M3 M4 M5 M6 M7</b>
9. Sonstiges	verlängerte Wandträger, abweichende Schienen- und Schnurfarben

## EXTRAS GEGEN AUFPREIS

10. Mehrfärbiger Behang	Aufpreis EUR 30,-/Anlage
11. Klemmklebeträger	<b>M4</b> EUR 24,-/Anlage

Jalousien sind in der Breite nicht kürzbar! Maßanleitung siehe Seite 12-19

# Jalousie MegaView™

mit Schnurzug und Wendestab

Art. Nr. J25MV = 25 mm Lamellenbreite



offen  
(doppelte Durchsicht)



geschlossen



# Jalousie MegaView™

mit Schnurzug und Wendestab

Art. Nr. J25MV = 25 mm Lamellenbreite

herkömmliche  
Jalousie

MegaView

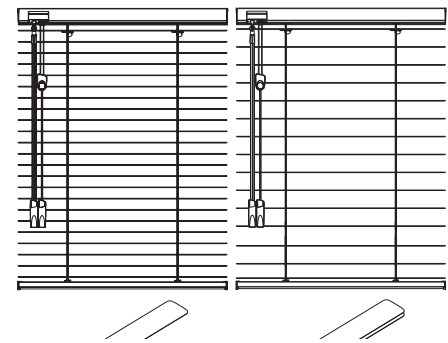

**Funktion:** Durch ein patentiertes Lamellen-Wendungssystem werden die Lamellen paarweise gebündelt und erlauben dadurch einen doppelt so großen Durchblick. Lieferbar mit allen 25 mm breiten Lamellen.

**Beschreibung:** Hochwertige, dauerhaft elastische Lamellen, ca. 5 mm Überlappung, Ober- und Untersiene, Kunststoff-Teile und Schnüre farblich passend ohne Aufpreis. Lamellenauswahl lt. LEHA Kollektion.

**Bedienung:** Heben und Senken der Lamellen mittels Schnurzug und Schnurbremse, Bedienungsseite wahlweise links oder rechts, Schnurlänge nach Wunsch, Schnurverbinder mit Kindersicherung, Wendung der Lamellen um 180° mit untersetztem Wendestab, Bedienungsseite wahlweise links oder rechts, Länge des Bedienungstabs nach Wahl.

Einbaumaße

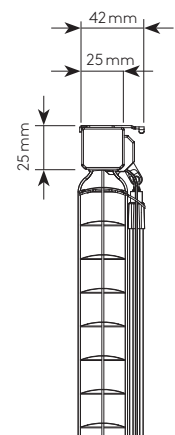

Pakethöhe

Höhe in cm	Paket-höhe
100 cm	8 cm
150 cm	10 cm
200 cm	12 cm
250 cm	14 cm
300 cm	15,5 cm



maximale /minimale Maße

Art. Nr.	Lamellenbreite	min. Breite	max. Breite	min. Höhe	max. Höhe	max. Fläche
J25MV	25 mm	32 cm	330 cm	20 cm	300 cm	4 m <sup>2</sup>

Montagematerial

Montageart 1 (M1)	Montageart 2 (M2)	Montageart 3 (M3)	Montageart 4 (M4)	Montageart 5+7 (M5 + M7)
freihängend		mit Pendelsicherung ohne Aufpreis		
Deckenmontage	Wandmontage	Montage am Fensterrahmen	Klemm-Klebe-Montage am Fensterrahmen	Montage in die Glaslichte, an geraden oder schrägen Glasleisten
<p>Deckenträger: Art. Nr.: 15.5373 (oben)</p>	<p>Universalträger: Art. Nr.: 15.5372 (oben)</p>	<p>Universalträger: Art. Nr.: 15.5372 (oben)</p> <p>Spannwinkel: Art. Nr.: 15.6116 (unten)</p>	<p>Klemmträger: Art. Nr.: 14.3247 (oben)</p> <p>Klemmträger: Art. Nr.: 15.0921 (unten)</p>	<p>Deckenträger: Art. Nr.: 15.5373 (oben)</p> <p>Spannfuß: Art. Nr.: 15.6115 (unten)</p> <p>Ausgleichskeil 11°: Art. Nr. JKEIL (zusätzlich für Montageart 7)</p>

Bestellangaben

1. Art. Nr.	J25MV
2. Farbe der Lamellen	lt. LEHA Kollektion (übrige Teile farblich passend)
3. Fertige Jalousien-Breite	min. 32 cm, max. 330 cm
4. Fertige Jalousien-Höhe	min. 20 cm, max. 300 cm, max. Fläche 4 m <sup>2</sup>
5. Bedienungsseite Aufzugsschnur	rechts oder links
6. Bedienungsseite Wendestab	rechts oder links
7. Länge der Bedienung	in cm; Auf Kindersicherheit achten!
8. Montageart	M1 M2 M3 M5 M7

EXTRAS GEGEN AUFPREIS

9. Mehrfärbiger Behang	Aufpreis EUR 30,-/Anlage
10. Klemmklebträger	M4 EUR 24,-/Anlage

Jalousien sind in der Breite nicht kürzbar! Maßanleitung siehe Seite 12 - 19

# Jalousie Varioline

von oben und unten mit Griff bedienbar, Wendung mit Drehknopf

Art. Nr. J25GLVOU = 25 mm Lamellenbreite

Art. Nr. J16GLVOU = 16 mm Lamellenbreite



Optional Metallgriff Art. Nr. 29.7741



Bedienung mit Verschiebestab nicht möglich. Aufzahlung von € 10,-/Anlage.

Verschiebestab  
Art. Nr. 29.1599 + Länge, silber



Stablänge cm	100	125	150	175	200	225	250
Preis	24,-	27,-	29,-	32,-	34,-	37,-	39,-

Bedienhilfe Verschiebestab, wenn die Griffe mit bloßer Hand nicht erreichbar sind.



Verschiebestab erfordert klappbaren transparenten Griff, Art. Nr. 29.7208 (Standard)



# Jalousie Varioline

von oben und unten mit Griff bedienbar

Art. Nr. J25GLVOU = 25 mm Lamellenbreite

Art. Nr. J16GLVOU = 16 mm Lamellenbreite

**Beschreibung:** Hochwertige, dauerhaft elastische Lamellen, Ober- und Unterschiene, Schnüre farblich passend ohne Aufpreis, verspannt (Pendelsicherung), Kunststoff-Teile nur in weiß oder grau, Lamellenauswahl lt. LEHA Kollektion, **mit Ausnahme von perforierten Lamellen**, oben und unten Lichtspalt von ca. 5 mm.

**Bedienung:** Heben und Senken der Lamellen mittels Griffbedienung (klappbarer Kunststoffgriff), gegen Aufpreis von EUR 10,-/Anlage mit Metallgriff lieferbar, von oben und unten gleichzeitig möglich, Wenden der Lamellen mittels Drehknopf an der Oberleiste. Erreichbarkeit von Hand notwendig. Bedienung mit Verschiebestab (gegen Aufpreis) möglich.

## maximale /minimale Maße

Art. Nr.	Lamellenbreite	min. Breite	max. Breite	min. Höhe	max. Höhe	max. Fläche
J16GLVOU	16 mm	30,8 cm	120 cm	40 cm	200 cm	2 m <sup>2</sup>
J25GLVOU	25 mm	30,8 cm	120 cm	40 cm	200 cm	2 m <sup>2</sup>



## Pakethöhe

Höhe in cm	Pakethöhe
100 cm	9,5 cm
150 cm	11,5 cm
200 cm	13,5 cm

## Einbaumaße

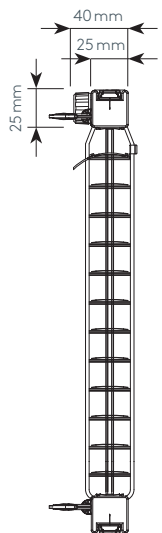

## Montagematerial

Montageart 9 (M9)	Montageart 5+7 (M5) + (M7)	Montageart R (MR)*
<p><b>Montage am Fensterrahmen</b></p> <p>Kunststoffträger: Art. Nr. 29.7999 (oben links und rechts)</p> <p>Kunststoffträger: Art. Nr. 29.7999 (unten links und rechts)</p>	<p><b>Montage in die Glaslichte, an geraden oder schrägen Glasleisten</b></p> <p>Spannschuh Art. Nr. 29.7807 (oben)</p> <p>Spannschuhhalter Art. Nr. 29.7828</p> <p>Spannschuh Art. Nr. 29.7807 (unten)</p>	<p><b>Montage in die Glaslichte mit auskragendem Spannschuh</b></p> <p>Spannschuhhalter rund auskragend Art. Nr. 29.7929 (links)</p> <p>Spannschuh</p> <p>Spannschuhhalter rund auskragend Art. Nr. 29.7930 (rechts)</p>

## Bestellangaben

1. Art. Nr.	J25GLVOU bzw. J16GLVOU
2. Farbe der Lamellen	lt. LEHA Kollektion
3. Fertige Jalousien-Breite	min. 30,8cm, max. 120 cm
4. Fertige Jalousien-Höhe	min. 40cm, max. 200cm, max. Fläche 2 m <sup>2</sup>
5. Montageart	M5 M7 M9 MR*
6. Drehknopf für Wendung	rechts oder links (Standard rechts)
7. Drehknopffarbe	weiß oder anthrazit

### EXTRAS GEGEN AUFPREIS

8. Verschiebestab	Art. Nr. 29.1599 + Länge
9. Metallgriff	in weiß und anthrazit

Jalousien sind in der Breite nicht kürzbar! Maßanleitung siehe Seite 12 - 19

\* = MR ist erst ab 01/2016 lieferbar

# Jalousie Ecoline

mit Endloskette und oberer Abdeckblende

Art. Nr. J25GLS = 25 mm Lamellenbreite

Art. Nr. J16GLS = 16 mm Lamellenbreite



25 mm



16 mm

# Jalousie Ecoline

mit Endloskette und oberer Abdeckblende

Art. Nr. J25GLS = 25 mm Lamellenbreite

Art. Nr. J16GLS = 16 mm Lamellenbreite

**Beschreibung:** Hochwertige, dauerhaft elastische Lamellen, formschöne, gerundete Blende (50 mm hoch) standardmäßig in weiß, auf Wunsch in alu, beige und braun lieferbar, links und rechts 25 mm überstehend, stahlseilgeführt (Pendelsicherung), mit seitlichem Kettenzug, mit selbstsperrendem Getriebe, Lamellenauswahl lt. LEHA Kollektion

**Bedienung:** Heben, Senken und Wenden der Lamellen mittels Kettenzug, Bedienungsseite wahlweise links oder rechts, Kettenlänge nach Wunsch (in 10 cm Abstufungen)

## Einbaumaße

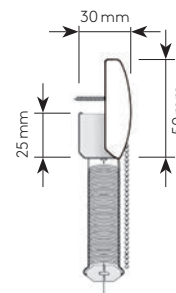

## maximale /minimale Maße

Art. Nr.	Lamellenbreite	min. Breite	max. Breite	min. Höhe	max. Höhe	max. Fläche
J16GLS	16 mm	38 cm	200 cm	20 cm	260 cm	2 m <sup>2</sup>
J25GLS	25 mm	38 cm	250 cm	20 cm	300 cm	4 m <sup>2</sup>

## Montagematerial

Montageart 5+7 (M5) + (M7)

Montage in die Glaslichte, an geraden oder schrägen Glasleisten



Spannschuh:  
Art. Nr.: 15.6115  
(unten)

**Hinweis:** Stulpverkürzung ist nicht möglich

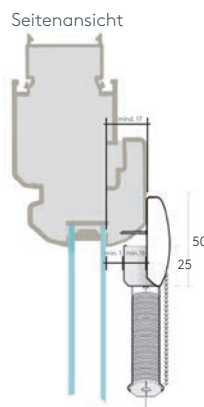

### Achten Sie bitte auf die Glasleistentiefe:

Ist sie geringer als 17 mm, bitte mitgeliefertes Distanzstück verwenden (4 mm stark).

Distanzstück  
15.8808

Ausgleichskeil  
15.8809

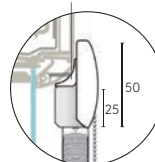
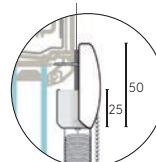

### Bei runden Glasleisten:

mitgelieferten Ausgleichskeil verwenden!

## Blendenfarben



weiß  
RAL 9016

alu  
RAL 9006

braunbeige  
RAL 1011

sepiabraun  
RAL 8014

## Bestellangaben

- Art. Nr. \_\_\_\_\_ J25GLS bzw. J16GLS
- Farbe der Lamellen \_\_\_\_\_ lt. LEHA Kollektion
- Fertige Jalousien-Breite \_\_\_\_\_ min. 32 cm, max. 250 cm
- Fertige Jalousien-Höhe \_\_\_\_\_ min. 20 cm, max. 300 cm
- Bedienungsseite \_\_\_\_\_ rechts oder links
- Länge der Bedienung \_\_\_\_\_ in cm; Auf Kindersicherheit achten!
- Montageart \_\_\_\_\_ (M5) (M7)
- Blendenfarbe \_\_\_\_\_ Standard weiß, ohne Aufpreis auch in alu, beige oder braun erhältlich, Auf Anfrage RAL-Beschichtung gegen Aufpreis möglich
- Glasleistentiefe \_\_\_\_\_ min. 17 mm wenn kleiner bitte mitgeliefertes Distanzstück verwenden. Achten Sie auf Fenstersprossen.
- Kettenfarbe \_\_\_\_\_ weiß, grau, Metallkette

Jalousien sind in der Breite nicht kürzbar! Maßanleitung siehe Seite 12 -19



# Jalousie Monocommando

mit Endloskette und selbstsperrendem Getriebe

Art. Nr. J25EZ = 25 mm Lamellenbreite

Art. Nr. J16EZ = 16 mm Lamellenbreite



25 mm



16 mm

# Jalousie Monocommando

mit Endloskette und selbstsperrendem Getriebe

Art. Nr. J25EZ = 25 mm Lamellenbreite

Art. Nr. J16EZ = 16 mm Lamellenbreite

**Beschreibung:** Hochwertige, dauerhaft elastische Lamellen, ca. 5 mm Überdeckung, Ober- und Unterschiene, Schnüre farblich passend ohne Aufpreis, mit Kettenantrieb, Lamellenauswahl lt. LEHA Kollektion, gleichmäßige Schnurwicklung auf Konus

**Bedienung:** Heben, Senken und Wenden der Lamellen mittels Kettenzug, Bedienungsseite wahlweise links oder rechts, Kettenlängen: Achtung: lieferbare Bedienungslängen: 30 cm, 40 cm, 50 cm, ..., 200 cm

## Einbaumaße

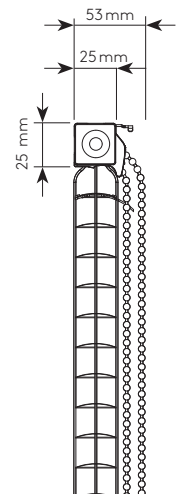

## maximale /minimale Maße

Art. Nr.	Lamellenbreite	min. Breite	max. Breite	min. Höhe	max. Höhe	max. Fläche
J16EZ	16 mm	45 cm	270 cm	20 cm	230 cm	6 m <sup>2</sup>
J25EZ	25 mm	45 cm	330 cm	20 cm	300 cm	6 m <sup>2</sup>

## Pakethöhe

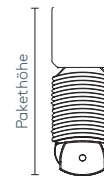

Höhe in cm	Pakethöhe
100 cm	8 cm
150 cm	9,5 cm
200 cm	11 cm
250 cm	13 cm
300 cm	14 cm

## Montagematerial

Montageart 1 (M1)	Montageart 2 (M2)	Montageart 3 (M3)	Montageart 4 (M4)	Montageart 5+7 (M5 + M7)
freihängend		mit Pendelsicherung ohne Aufpreis		
Deckenmontage	Wandmontage	Montage am Fensterrahmen	Klemm-Klebe-Montage am Fensterrahmen	Montage in die Glaslichte, an geraden oder schrägen Glasleisten
<p>Deckenträger: Art. Nr.: 15.5373 (oben)</p>	<p>Universalträger: Art. Nr.: 15.5372 (oben)</p>	<p>Universalträger: Art. Nr.: 15.5372 (oben)</p> <p>Spannwinkel: Art. Nr.: 15.6116 (unten)</p>	<p>Klemmträger: Art. Nr.: 14.3247 (oben)</p> <p>Klemmträger: Art. Nr.: 15.0921 (unten)</p>	<p>Deckenträger: Art. Nr.: 15.5373 (oben)</p> <p>Spannfuß: Art. Nr.: 15.6115 (unten)</p> <p>Ausgleichskeil 11°: Art. Nr. JKEIL (zusätzlich für Montageart 7)</p>

## Bestellangaben

1. Art. Nr.	J25EZ bzw. J16EZ
2. Farbe der Lamellen	lt. LEHA Kollektion (übrige Teile farblich passend)
3. Fertige Jalousien-Breite	min. 46 cm, max. 330 cm
4. Fertige Jalousien-Höhe	min. 20 cm, max. 300 cm
5. Bedienungsseite Kette	rechts oder links
6. Länge der Bedienung	in cm; Auf Kindersicherheit achten!
7. Montageart	M1 M2 M3 M4 M5 M7
8. Kettenfarbe	weiß, grau, Metallkette

Jalousien sind in der Breite nicht kürzbar! Maßanleitung siehe Seite 12 -19



# Jalousie LiteRise™

mit Griffbedienung und oberer Abdeckblende

Art. Nr. J25LR = 25 mm Lamellenbreite



Optional Metallgriff Art. Nr. 29.7741



Bedienungsgriff  
Lieferbar in weiß  
und anthrazit

Bedienung mit Verschiebestab nicht  
möglich. Aufzahlung von € 10,-/Anlage.

# Jalousie LiteRise™

mit Griffbedienung und oberer Abdeckblende

Art. Nr. J25LR = 25 mm Lamellenbreite

**Beschreibung:** Hochwertige, dauerhaft elastische Lamellen, ca. 5 mm Überlappung, Ober- und Unterschiene, Schnüre farblich passend ohne Aufpreis, Lamellenauswahl lt. LEHA Kollektion, Blende 60 mm hoch, seittl. Überstand der Blende links und rechts je 40 mm in Standard weiß (RAL 9016), ohne Aufpreis auch lieferbar in alu (RAL 9006), beige (RAL 1015) und braun (RAL 8028), stahlseilgeführt (Pendelsicherung)

**Bedienung:** Heben, Senken und Wenden der Lamellen mittels Griffbedienung (Standard klappbarer Kunststoffgriff, gegen Aufpreis Metallgriff möglich), Jalousie bleibt selbsttätig in jeder gewünschten Höhe stehen, Jalousie muss von Hand erreichbar sein

## Einbaumaße

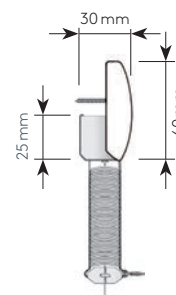

## maximale /minimale Maße

Art. Nr.	Lamellenbreite	min. Breite	max. Breite	min. Höhe	max. Höhe	max. Fläche
J25LR	25 mm	33 cm	200 cm*	20 cm	200 cm	2,8 m²

\* ab Breite 140 cm ist die max. Höhe 180 cm.

## Pakethöhe

Höhe in cm	Pakethöhe
100 cm	8 cm
150 cm	9,5 cm
200 cm	11 cm
250 cm	13 cm
300 cm	14 cm

## Montagematerial (siehe Seite 12–15)

Montageart 5+7 (M5) + (M7)

Montage in die Glaslichte, an geraden oder schrägen Glasleisten

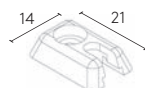

Spannfuß:  
Art. Nr.: 15.6115  
(unten)

## Blendenfarben



weiß  
RAL 9016

alu  
RAL 9006

beige  
RAL 1015

braun  
RAL 8028

## Bestellangaben

- Art. Nr. \_\_\_\_\_ J25LR
- Farbe der Lamellen \_\_\_\_\_ lt. LEHA Kollektion (übrige Teile farblich passend)
- Fertige Jalousien-Breite \_\_\_\_\_ max. 200 cm
- Fertige Jalousien-Höhe \_\_\_\_\_ max. 200 cm
- Montageart \_\_\_\_\_ (M5) (M7)
- Blendenfarbe \_\_\_\_\_ Standard in weiß (RAL 9016), ohne Aufpreis auch lieferbar in alu (RAL 9006), beige (RAL 1015) und braun (RAL 8028), gegen Aufpreis RAL-Beschichtung möglich

### EXTRAS GEGEN AUFPREIS

- Metallgriff \_\_\_\_\_ weiß oder anthrazit

Jalousien sind in der Breite nicht kürzbar! Maßanleitung siehe Seite 12 -19

# Jalousie Giebelanlage

mit Schnurzug und Wendestab

Art. Nr. J25G = 25 mm Lamellenbreite



# Jalousie Giebelanlage

mit Schnurzug und Wendestab

Art. Nr. J25G = 25 mm Lamellenbreite

**Beschreibung:** Hochwertige, dauerhaft elastische Lamellen, 25 mm breit, ca. 5 mm Überlappung, Ober- und Untersiene, Kunststoff-Teile und Schnüre farblich passend ohne Aufpreis. Lamellenauswahl lt. LEHA Kollektion.

**Bedienung:** Heben und Senken der Lamellen mittels Schnurzug und Schnurbremse, Schnurverbinder mit Kindersicherung, Feineinstellung der Lamellenwendung dank Wendestab mit Getriebeuntersetzung, Bedienungsseite nur an der kleineren Höhe möglich, Länge der Bedienung nach Wahl, Jalousie nur bis zur kleinen Höhe hochziehbar, die gesamte Jalousie kann gewendet werden

## maximale /minimale Maße

Art. Nr.	Lamellenbreite	min. Breite	max. Breite	min. Höhe	max. Höhe	max. Fläche	Neigung
J25G	25 mm	32 cm	200 cm	20 cm	230 cm	3,8 m <sup>2</sup>	10° - 45°

## Aufpreis

+ € 260,- per Anlage (auf Liste J25)

Unverb. empf. Verkaufspreis inkl. MwSt.

## Montagematerial (siehe Seite 12-15)

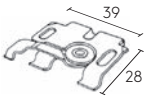
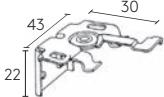
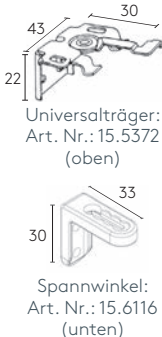
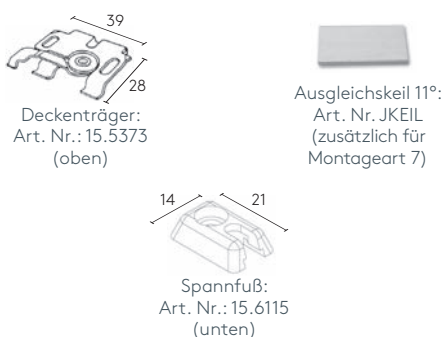
Montageart 1 (M1)	Montageart 2 (M2)	Montageart 3 (M3)	Montageart 5+7 (M5 + M7)
freihängend		mit Pendelsicherung ohne Aufpreis	
Deckenmontage	Wandmontage	Montage am Fensterrahmen	Montage in die Glaslichte, an geraden oder schrägen Glasleisten
 <p>Deckenträger: Art. Nr.: 15.5373 (oben)</p>	 <p>Universalträger: Art. Nr.: 15.5372 (oben)</p>	 <p>Universalträger: Art. Nr.: 15.5372 (oben)</p> <p>Spannwinkel: Art. Nr.: 15.6116 (unten)</p>	 <p>Deckenträger: Art. Nr.: 15.5373 (oben)</p> <p>Ausgleichskeil 11°: Art. Nr. JKEL (zusätzlich für Montageart 7)</p> <p>Spannfuß: Art. Nr.: 15.6115 (unten)</p>

## Einbaumaße



## Bestellangaben

1. Art. Nr.	J25G
2. Farbe der Lamellen	lt. LEHA Kollektion (übrige Teile farblich passend)
3. Breite (Grundlinie)	Montageart 1, 5, 7, bitte Lichte Maße angeben, Montageart 2, 3, fertige Maße angeben, max. 200 cm
4. Schräge	Montageart 1, 5, 7, bitte Lichte Maße angeben, Montageart 2, 3, fertige Maße angeben, max. 200 cm
5. Höhe 1 (H1)	min. 20 cm
6. Höhe 2 (H2)	max. 230 cm
7. Bedienungsseite	an der kleinen Höhe
8. Länge der Bedienung	in cm; Auf Kindersicherheit achten!
9. Montageart	M1 M2 M3 M5 M7

Jalousien sind in der Breite nicht kürzbar! Maßanleitung siehe Seite 12-19

# Jalousie 50 mm

mit Kettenbedienung

Art. Nr. J50KET = 50 mm Lamellenbreite





# Jalousie 50 mm

mit Kettenbedienung

Art. Nr. J50KET = 50 mm Lamellenbreite

**Beschreibung:** Hochwertige, dauerhaft elastische Lamellen, 50 mm breit, Ober- und Unterschiene in weiß oder silber eloxiert, mit Abdecklamelle (als dekorativer Abschluss wird vorne eine zusätzliche Lamelle in Behangfarbe eingeschoben), Kunststoff-Teile und Schnüre farblich passend, Leiterkordel (Standard) oder Leiterband (= 10% Aufpreis), Lamellenauswahl lt. LEHA Kollektion.

**Bedienung:** Heben, Senken und Wenden der Lamellen durch Endloskette, Kettenaustritt frontseitig, wahlweise links oder rechts.

## Einbaumaße

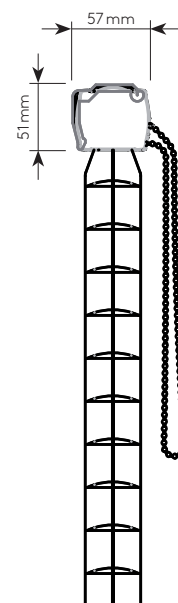

## maximale /minimale Maße

Art. Nr.	Lamellenbreite	min. Breite	max. Breite	min. Höhe	max. Höhe	max. Fläche
J50KET	50 mm	60 cm	460 cm	40 cm	460 cm	8 m <sup>2</sup>

## Montagematerial

Montageart 1 (M1)	Montageart 2 (M2)
freihängend	
Deckenmontage	Wandmontage
<p>Träger: Art. Nr.: 16.6813</p>	<p>Träger: Art. Nr.: 16.6813</p>

## Pakethöhe



Höhe in cm	50 mm Leiterkordel	50 mm Leiterband
100 cm	8 cm	9 cm
150 cm	11 cm	13 cm
200 cm	13 cm	15 cm
250 cm	15 cm	17 cm
300 cm	16 cm	18 cm
350 cm	18 cm	20 cm
400 cm	19 cm	22 cm

## Bestellangaben

1. Art. Nr.	J50KET
2. Farbe der Lamellen	lt. LEHA Kollektion
3. Fertige Jalousien-Breite	min. 60 cm, max. 460 cm
4. Fertige Jalousien-Höhe	min. 40 cm, max. 460 cm, max. Fläche 8 m <sup>2</sup>
5. Bedierungsseite Kette	rechts oder links
6. Länge der Bedienung	in cm; Auf Kindersicherheit achten!
7. Montageart	<b>M1</b> <b>M2</b> freihängend
8. Ausführung	Standard mit Leiterkordel. Auf Wunsch mit Leiterband
9. Technikfarbe	weiß oder grau (alu), Standard siehe Kollektion

Jalousien sind in der Breite nicht kürzbar! Maßanleitung siehe Seite 14

# Jalousie 50 mm

mit Kurbelbedienung

Art. Nr. J50KUR = 50 mm Lamellenbreite



Als dekorativer Abschluss wird hier eine zusätzliche Lamelle in Behangfarbe eingeschoben.

Kurbelaustritt nach vorne, auf Wunsch abnehmbare Kurbel ohne Aufpreis

Abbildung mit Leiterkordel

# Jalousie 50 mm

mit Kurbelbedienung

Art. Nr. J50KUR = 50 mm Lamellenbreite

**Beschreibung:** Hochwertige, dauerhaft elastische Luxaflex Lamellen, 50 mm breit, Ober- und Unterschiene in weiß oder silber eloxiert, mit Abdecklamelle (Farbe gleich wie Lamelle), Kunststoff-Teile und Schnüre farblich passend. Lamellenauswahl lt. LEHA Kollektion, Leiterkordel (Standard) oder Leiterband (= 10% Aufpreis).

**Bedienung:** Heben und Senken der Lamellen mittels Kurbel, Bedienungsseite wahlweise links oder rechts, Kurbellänge nach Wunsch, Bedienungsseite wahlweise links oder rechts, Länge der Kurbel nach Wahl, Kurbelfarbe silber, auf Wunsch abnehmbare Kurbel ohne Aufpreis

## maximale /minimale Maße

Art. Nr.	Lamellenbreite	min. Breite	max. Breite	min. Höhe	max. Höhe	max. Fläche
J50KUR	50 mm	60 cm	460 cm	40 cm	460 cm	16 m <sup>2</sup>

## Aufpreis für Kurbelantrieb

+ € 40,- per Anlage (auf Liste J50KET) siehe Seite 10

Unverbindlich empfohlener Verkaufspreis inklusive MwSt.

## Montagematerial

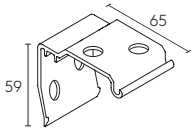
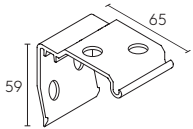
Montageart 1 (M1)	Montageart 2 (M2)
freihängend	
Deckenmontage	Wandmontage
 <p>Träger: Art. Nr.: 16.6813</p>	 <p>Träger: Art. Nr.: 16.6813</p>

## Einbaumaße

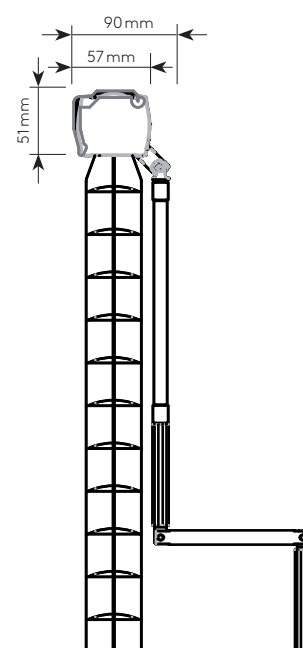

## Pakethöhe

Höhe in cm	50 mm Leiterkordel	50 mm Leiterband
100 cm	8 cm	9 cm
150 cm	11 cm	13 cm
200 cm	13 cm	15 cm
250 cm	15 cm	17 cm
300 cm	16 cm	18 cm
350 cm	18 cm	20 cm
400 cm	19 cm	22 cm

## Bestellangaben

1. Art. Nr.	J50KUR
2. Farbe der Lamellen	lt. LEHA Kollektion
3. Ausführung	Leiterkordel (Standard) oder Leiterband (Aufpreis)
4. Fertige Jalousien-Breite	min. 60 cm, max. 460 cm
5. Fertige Jalousien-Höhe	min. 40 cm, max. 460 cm
6. Kurbelseite	rechts oder links
7. Länge der Kurbel	in cm
8. Abnehmbare Kurbel	ja/nein
9. Montageart	(M1) (M2) freihängend
9. Technikfarbe	weiß oder grau (alu), Standard siehe Kollektion

Jalousien sind in der Breite nicht kürzbar! Maßanleitung siehe Seite 18

# Jalousie 50 mm

mit Elektrobedienung 230 V

Art. Nr. J50MOT = 50 mm Lamellenbreite



# Jalousie 50 mm

mit Elektrobedienung 230 V

Art. Nr. J50MOT = 50 mm Lamellenbreite

**Beschreibung:** Hochwertige, dauerhaft elastische Luxaflex Lamellen, 50 mm breit, Ober- und Unterschiene in weiß oder silber eloxiert, mit Abdecklamelle (Farbe gleich wie Lamelle), Kunststoff-Teile und Schnüre farblich passend. Lamellenauswahl lt. LEHA Kollektion, Leiterkordel (Standard) oder Leiterband (= 10% Aufpreis).

**Bedienung:** Heben, Senken und Wenden der Lamellen mittels 230V-Motor, Motor mittig (Kabelaustritt hinten links oder rechts).

## Einbaumaße

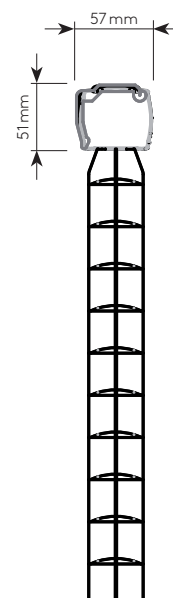

## maximale /minimale Maße

Art. Nr.	Lamellenbreite	min. Breite	max. Breite	min. Höhe	max. Höhe	max. Fläche
J50MOT	50 mm	70 cm	460 cm	40 cm	460 cm	20 m <sup>2</sup>

**Aufpreis Elektroantrieb** (auf Liste J50KET) siehe Seite 10

+ € 177,-\* Aufpreis für Motor vorbereitet für Schalterbedienung

+ € 222,-\* Aufpreis für Motor mit integriertem Funkempfänger

Unverbindlich empfohlener Verkaufspreis inklusive MwSt.  
\*verminderter Rabatt, ohne Zubehör

## Montagematerial

Montageart 1 (M1)	Montageart 2 (M2)
freihängend	
Deckenmontage	Wandmontage
<p>Träger: Art. Nr.: 16.6813</p>	<p>Träger: Art. Nr.: 16.6813</p>

## Pakethöhe



Höhe in cm	50 mm Leiterkordel	50 mm Leiterband
100 cm	8 cm	9 cm
150 cm	11 cm	13 cm
200 cm	13 cm	15 cm
250 cm	15 cm	17 cm
300 cm	16 cm	18 cm
350 cm	18 cm	20 cm
400 cm	19 cm	22 cm

## Bestellangaben

1. Art. Nr.	J50MOT
2. Farbe der Lamellen	lt. LEHA Kollektion
3. Ausführung	Leiterkordel (Standard) oder Leiterband (Aufpreis)
4. Fertige Jalousien-Breite	min. 60 cm, max. 460 cm
5. Fertige Jalousien-Höhe	min. 40 cm, max. 460 cm
6. Kabelaustritt	links hinten oder rechts hinten
7. Montageart	(M1) (M2) freihängend
8. Technikfarbe	weiß oder grau (alu), Standard siehe Kollektion

## EXTRAS GEGEN AUFPREIS

9. Zubehör	Handsender, Schalter, usw. siehe Seite 41-43
------------	--

Jalousien sind in der Breite nicht kürzbar! Maßanleitung siehe Seite 18  
\*verminderter Rabatt









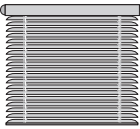
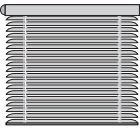

# Jalousie Elektro-Optionen 50 mm Jalousien

230 Volt verkabelt

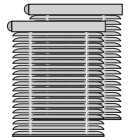
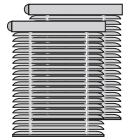

## Schalterbedienung einer 230 Volt-Jalousie

J50-EL1	Motor	Schalter Inis Uno VB			Summe
					
Art. Nr.		15.8511			
Menge	1	1			

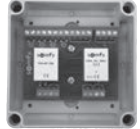

## Schaltergruppenbedienung von zwei 230 Volt-Jalousien

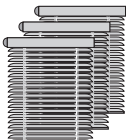
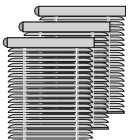
J50-EL2	Motor	Schalter Inis Uno VB	Gr. Steuerung TR4 für max. 4 Jalousien		Summe
					
Art. Nr.		15.8511	35.8603		
Menge	2	1	1		

## Schaltergruppenbedienung von drei 230 Volt-Jalousien

J50-EL3	Motor	Schalter Inis Uno VB	Gr. Steuerung TR4 für max. 4 Jalousien		Summe
					
Art. Nr.		15.8511	35.8603		
Menge	3	1	1		

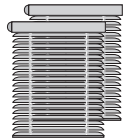
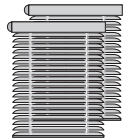
## Steuerung von zwei 230 Volt-Jalousien

J50-EL4	Motor	Schalter Inis DUO VB			Summe
					
Art. Nr.		15.8512			
Menge	2	1			

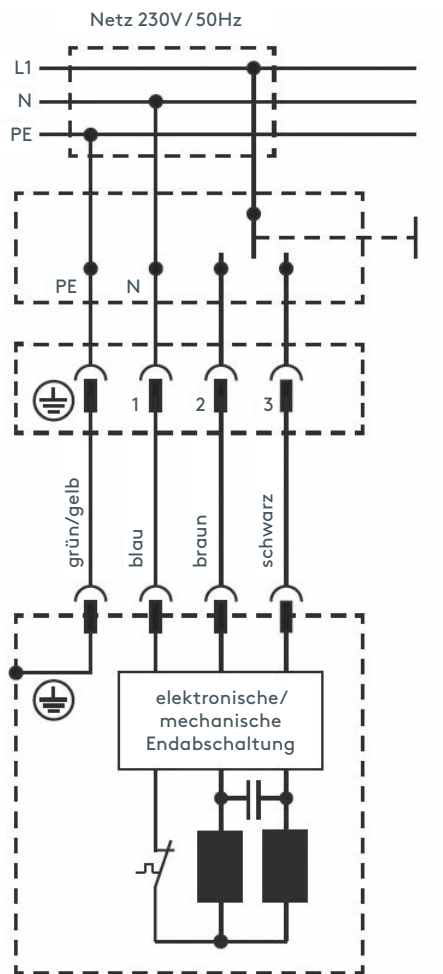

# Schaltplan für Motor mit Schalterbedienung



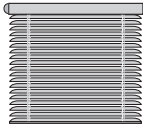

# Jalousie Elektro-Optionen 50 mm Jalousien

230 Volt Funk

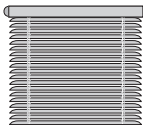

## Funkfernbedienung einer 230 Volt-Jalousie

J50-EL8	Motor inkl. Funkempfänger	Funkwandsender Geiger GF0020			Summe
					
Art. Nr.		15.8402			
Menge	1	1			



## Funkfernbedienung einer 230 Volt-Jalousie

J50-EL9	Motor inkl. Funkempfänger	GF2006 Handsender 1-Kanal			Summe
					
Art. Nr.		15.8400			
Menge	1	1			

## Einzel- und Gruppenfernbedienung von zwei 230 Volt-Jalousien

J50-EL10	Motor inkl. Funkempfänger	GF2010 Handsender 6-Kanal			Summe
					
Art. Nr.		15.8401			
Menge	2	1			

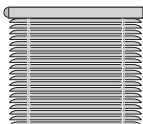
## Alternative Funkbedienung einer 230 Volt-Jalousie mit Somfy-Fernbedienung

J50-EL11	Motor	Funkempfänger Modulis Slim-Receiver	Handsender 1-Kanal Telis 1 Somfy		Summe
		extern 			
Art. Nr.		35.8577	35.8524		
Menge	1	1	1		



SONNENSCHUTZ  
UND VORHANGSCHIENEN  
nach Maß