

EINBAUSCHIENEN



SONNENSCHUTZ
UND VORHANGSCHIENEN
nach Maß

INLINE

HM105

EINPUTZSCHIENE

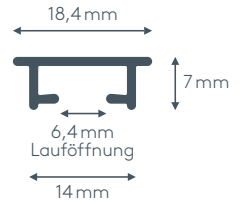

Produktmerkmale

- Einputzschiene geeignet für leichte Vorhänge bis max. 5 kg Vorhangsgesamtgewicht
- Montage auf Betondecken oder in abgehängte Decken aus Metall, Holz, Gipskarton, etc. und anschließendem Einputzen
- Schiene ein- oder zweiläufig, in weiß RAL 9016 oder alu natur eloxiert
- Lieferumfang: Einputzschiene mit Laufschieneband, Klick-Deckenträger mit Stift, Unterlagsscheiben, Twist-Gleiter, Zwischenfeststeller und Ösenfeststeller
- runde Retouren, Rundbogen und Sonderbiegung laut Skizze möglich

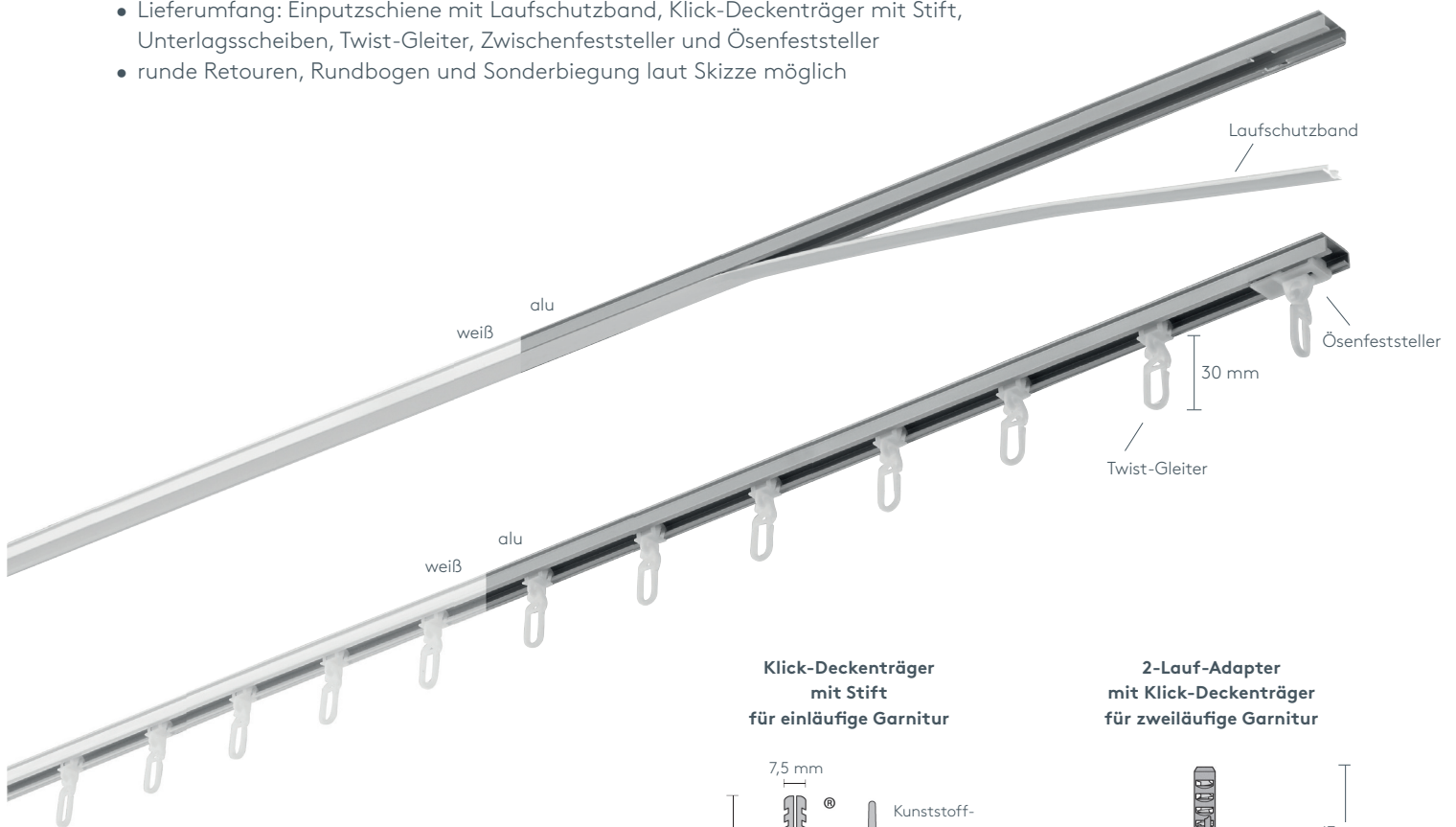

Klick-Deckenträger mit Stift für einläufige Garnitur

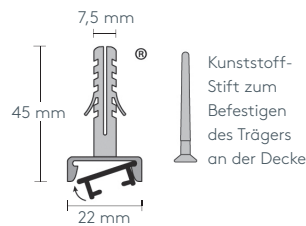

2-Lauf-Adapter mit Klick-Deckenträger für zweiläufige Garnitur

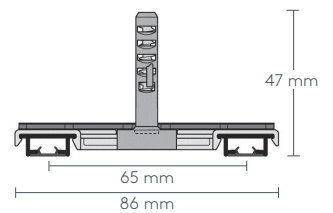

Montage auf Betondecke

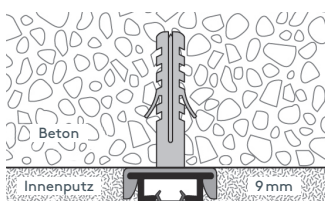

Laufschieneband (wird nach dem Gipsen im halbfuchten Zustand entfernt)

Montage an abgehängte Decken

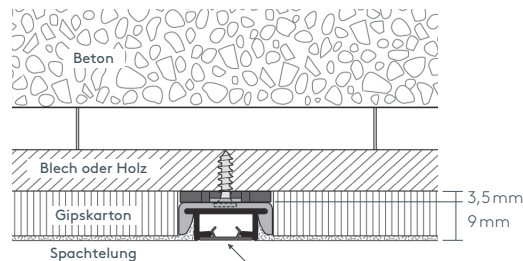

Laufschieneband (wird nach dem Gipsen im halbfuchten Zustand entfernt)

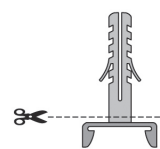

Schrauben im Lieferumfang nicht enthalten

Optional Kreuzschrauben 4,5x40 mm rostfrei

SLOT

EINBAUSCHIENE IN BETON UND EINPUTZSCHIENE

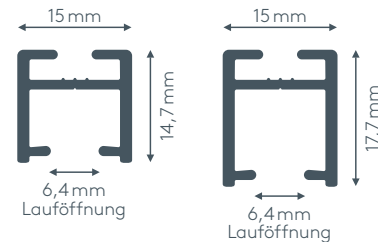

Produktmerkmale

- Vorhangschiene-System-Set zum Einbetonieren in Betondecke mit zusätzlicher Putzschicht
- Rundbögen und Sonderbiegungen möglich

1 Vorhangschiene-System-Set zum Einbetonieren in Betondecke

- Lieferumfang: Tragprofil, Betonschutzprofil, Klipp-Befestigung und Enddeckel

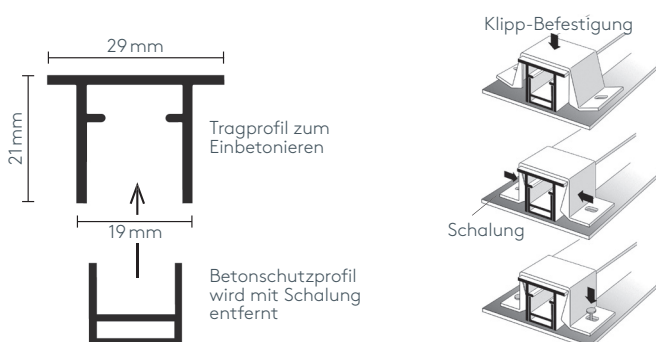

2 Einputzschiene-Set für Putzstärkebedarf von 3 oder 6 mm

- Geeignet für Vorhänge bis max. 8 kg Vorhangsgesamtgewicht
- Schiene in weiß pulverbeschichtet RAL 9016
- Lieferumfang: Einputzschiene, Laufschieneband, Klipp-Träger, Twist-Gleiter, Zwischenfeststeller und Ösenfeststeller



• Einbausituation mit 3 mm Gipsstärke

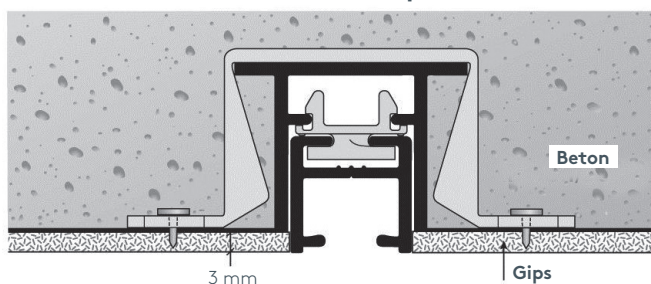

Gips-Stärkebedarf 3 mm mit Profilhöhe 14,7 mm

• Einbausituation mit 6 mm Gipsstärke

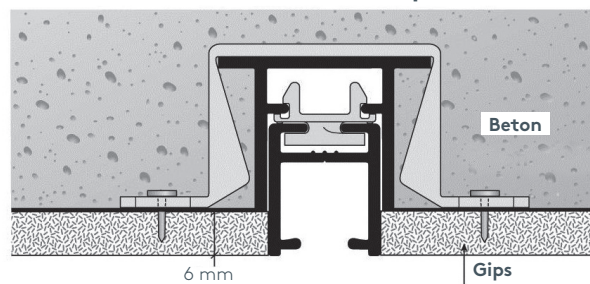

Gips-Stärkebedarf 6 mm mit Profilhöhe 17,7 mm

SUBWAY

HM20115

EINBAUSCHIENE FÜR INNENBEREICH

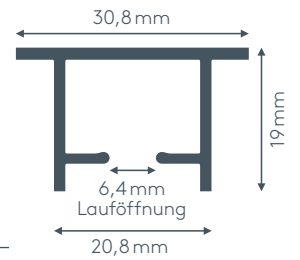

Produktmerkmale

- Vorhangschiene zum Einbetonieren in **Sichtbetondecke im Innenbereich** (Decke wird nicht mehr verputzt, sondern nur mehr gestrichen)
- Schiene einläufig, in weiß RAL 9016 oder grau RAL 7038 (100 my einbrennlackiert)
- Lieferumfang: Profil mit Laufschienschutzband, Enddeckel, Objekt-Roller, Zwischenfeststeller und Ösenfeststeller
- Gehrungen, Rundbögen und Sonderbiegungen laut Skizze möglich

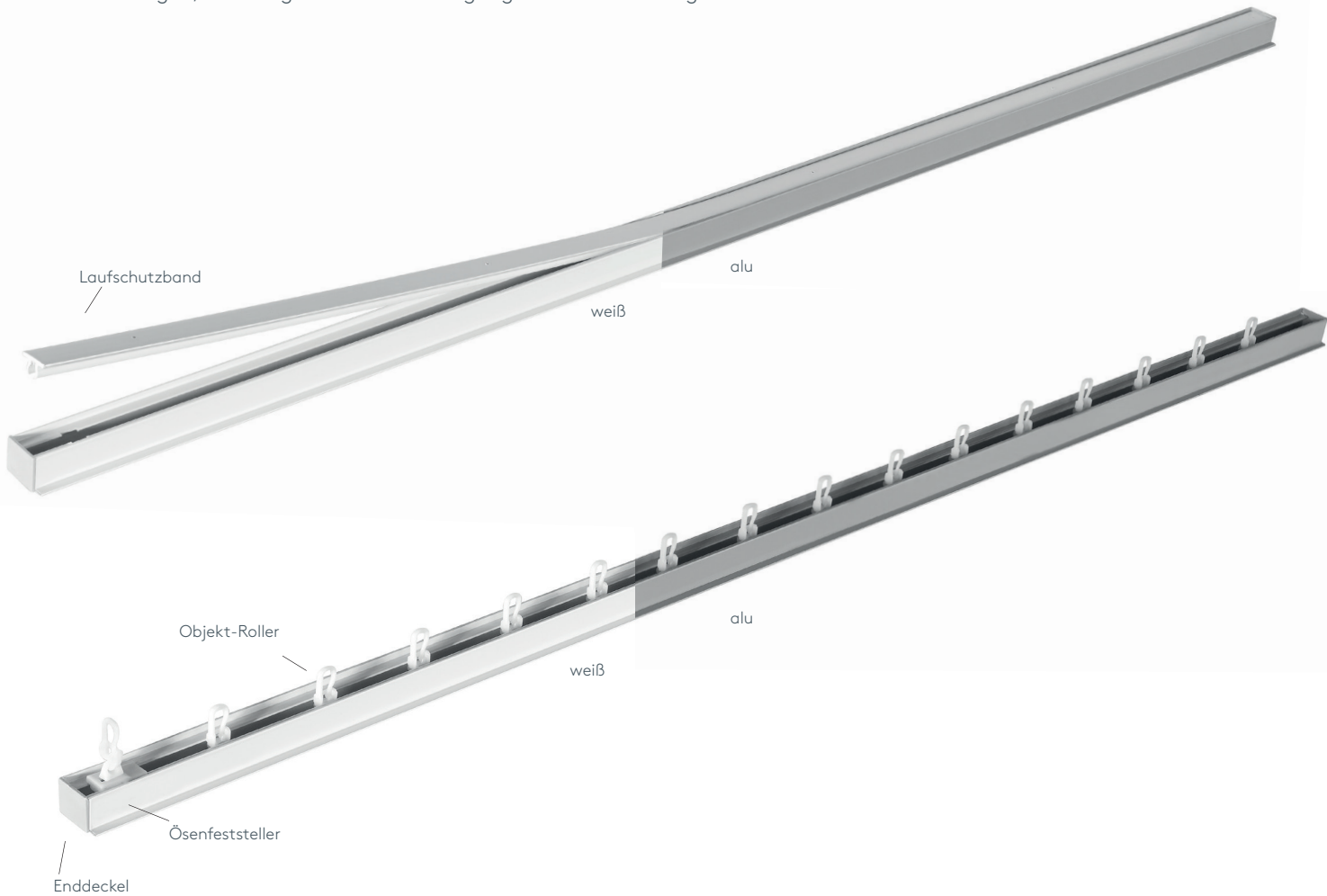

einläufig:

- Deckenmontage DM

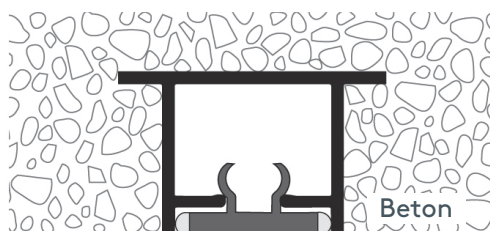

PANELLO

HMGP/3 ODER HMGP/5 EINPUTZ-FLÄCHENVORHANGSCHIENE

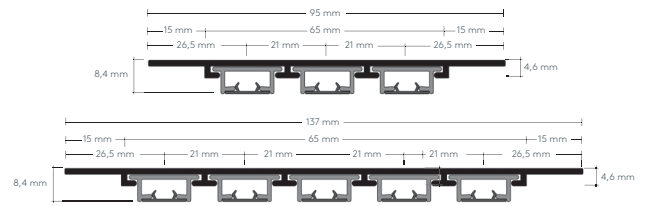

Produktmerkmale

- Flächenvorhangschiene zum Montieren oder Kleben auf Beton und anschließendem Einputzen
- Schiene drei- oder fünfflügelig, in weiß RAL 9016
- Laufschiene beliebig entfernt werden – bestückbar zwei- bis fünfflügelig
- Lieferumfang: Einputzschiene mit Haftgrund, Profilen und Laufschiutbändern, Montageplatte mit rostfreien Schrauben
- Montagekleber optional
- Schiene ist nicht biegsam
- Gehrung möglich

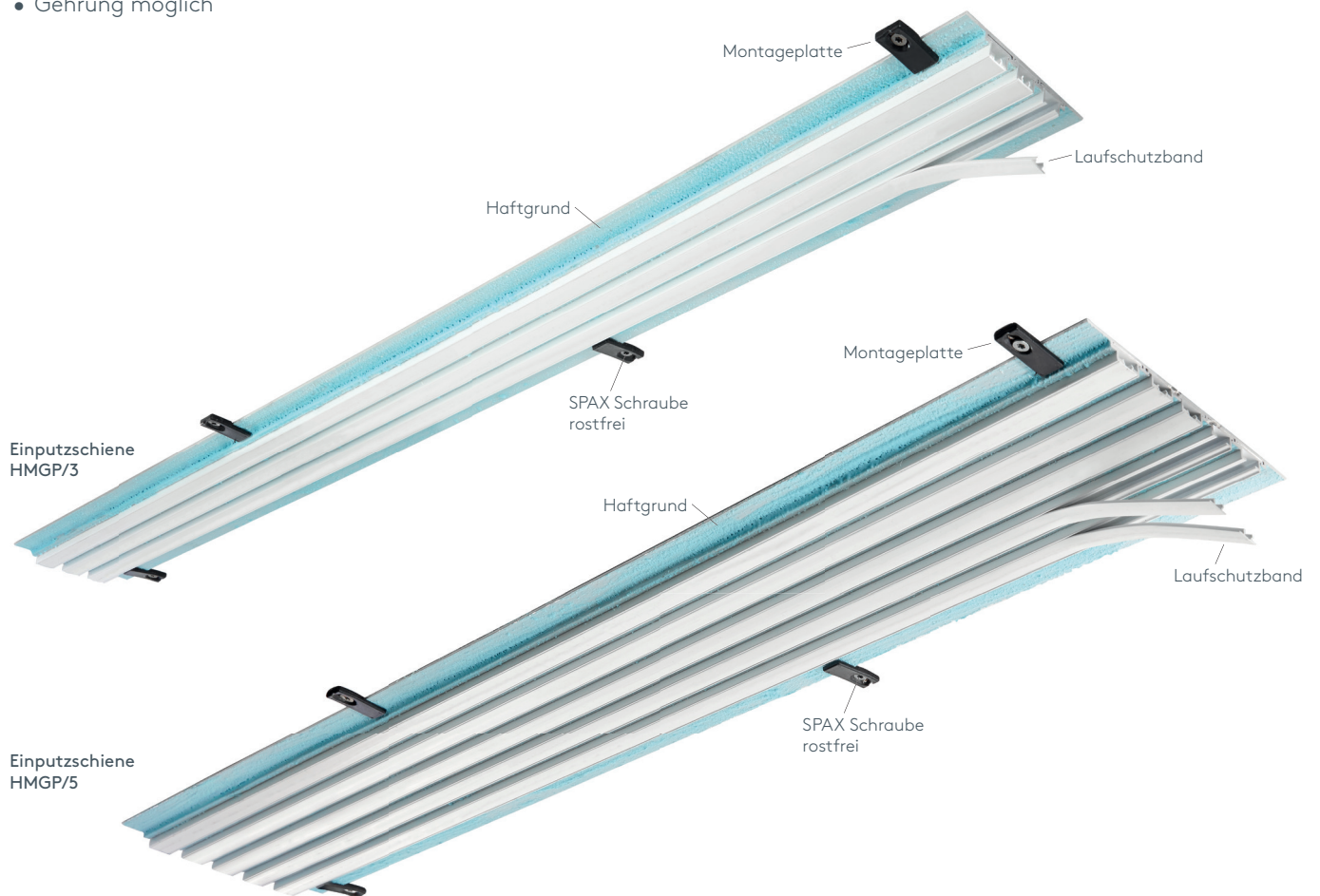

• Deckenmontage DM

